

hatcocorp.com

Register Online!
(see page 2)

S'inscrire en ligne!
(voir page 16)



Toast-Qwik®

Conveyor Toasters

Grille-pain à convoyeur

TQ3-400, TQ3-500, TQ3-900, TQ3-2000

Series/Série

Installation and Operating Manual

Manuel d'installation et d'utilisation

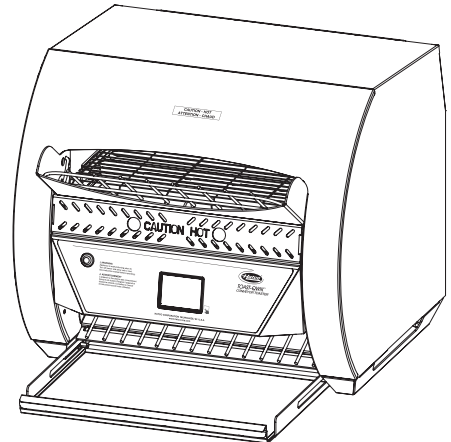
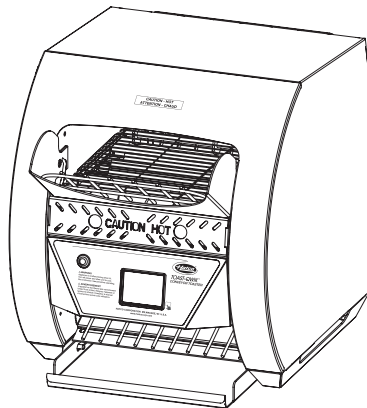
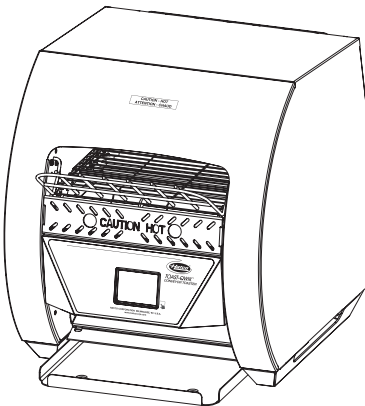

⚠ WARNING

Do not operate this equipment unless you have read and understood the contents of this manual! Failure to follow the instructions contained in this manual may result in serious injury or death. This manual contains important safety information concerning the maintenance, use, and operation of this product. If you're unable to understand the contents of this manual, please bring it to the attention of your supervisor. Keep this manual in a safe location for future reference.

English = p 2

⚠ ADVERTENCIA

No opere este equipo al menos que haya leído y comprendido el contenido de este manual! Cualquier falla en el seguimiento de las instrucciones contenidas en este manual puede resultar en un serio lesión o muerte. Este manual contiene importante información sobre seguridad concerniente al mantenimiento, uso y operación de este producto. Si usted no puede entender el contenido de este manual por favor pregunte a su supervisor. Almacenar este manual en una localización segura para la referencia futura.

⚠ AVERTISSEMENT

Ne pas utiliser cet équipement sans avoir lu et compris le contenu de ce manuel ! Le non-respect des instructions contenues dans ce manuel peut entraîner de graves blessures ou la mort. Ce manuel contient des informations importantes concernant l'entretien, l'utilisation et le fonctionnement de ce produit. Si vous ne comprenez pas le contenu de ce manuel, veuillez le signaler à votre supérieur. Conservez ce manuel dans un endroit sûr pour pouvoir vous y référer plus tard.

Français = p 16

Important Owner Information	2	PowerSave Mode	10
Introduction	2	Updating Firmware	10
Important Safety Information	3	Adjusting Automatic PowerSave	11
Model Descriptions	4	Changing Control Settings	11
Model Designation	5	Maintenance	12
Specifications	5	General.....	12
Plug Configurations	5	Daily Cleaning	12
Electrical Rating Charts	5	Cleaning the Fan Filter.....	13
Dimensions	6	Cleaning the Bottom Element Reflector.....	13
Installation	7	Cleaning the Touchscreen Control	13
General.....	7	Troubleshooting Guide	14
Operation	8	Error Message Guide	14
General.....	8	Options and Accessories	15
Touchscreen Control.....	8	Limited Warranty	15
Operating the Toaster.....	9	Authorized Parts Distributors	Back Cover
Programming Menu Items	10		

IMPORTANT OWNER INFORMATION

Record the model number, serial number, voltage, and purchase date of the unit in the spaces below (specification label located on the back of the unit). Please have this information available when calling Hatco for service assistance.

Model No. _____

Serial No. _____

Voltage _____

Date of Purchase _____

Register your unit!

Completing online warranty registration will prevent delay in obtaining warranty coverage. Access the Hatco website at www.hatcocorp.com, select the *Support* pull-down menu, and click on "Warranty".

Business Hours: 7:00 AM to 5:00 PM Central Standard Time (CST)
(Summer Hours: June to September—
7:00 AM to 5:00 PM CST Monday–Thursday
7:00 AM to 4:00 PM CST Friday)

Telephone: 800-558-0607; 414-671-6350

E-mail: support@hatcocorp.com



24 Hour 7 Day Parts and Service Assistance available in the United States and Canada by calling 800-558-0607.

Additional information can be found by visiting our web site at www.hatcocorp.com.

INTRODUCTION

Hatco TQ3 Series Toast-Qwik® Conveyor Toasters are specially-designed to automate, accelerate, and enhance the toasting operation. The touchscreen control provides quick, easy access to menu item presets for the desired product and toasting color. Product then passes through a heating chamber for rapid and thorough toasting. Conveyor speed and temperature determine the toasting color.

Hatco toasters are built with quality to meet the demands of foodservice operations and provide years of trouble-free performance. The metal-sheathed tubular heating elements are guaranteed against breakage and burnout for two years.

Hatco TQ3 Series Toast-Qwik Conveyor Toasters are products of extensive research and field testing. The materials used were selected for maximum durability, attractive appearance and optimum performance. Every unit is thoroughly inspected and tested prior to shipment.

This manual provides the installation, safety, and operating instructions for TQ3 Series Toast-Qwik Conveyor Toasters. Hatco recommends all installation, operating, and safety instructions appearing in this manual be read prior to installation or operation of a unit.

Safety information that appears in this manual is identified by the following signal word panels:



WARNING indicates a hazardous situation which, if not avoided, could result in death or serious injury.



CAUTION indicates a hazardous situation which, if not avoided, could result in minor or moderate injury.



NOTICE is used to address practices not related to personal injury.



Read the following important safety information before using this equipment to avoid serious injury or death and to avoid damage to equipment or property.

WARNING

ELECTRIC SHOCK HAZARD:

- Plug unit into a properly grounded electrical receptacle of the correct voltage, size, and plug configuration. If plug and receptacle do not match, contact a qualified electrician to determine and install proper voltage and size electrical receptacle.
- Put unit in standby, allow to cool, turn OFF power switch, and unplug power cord before performing cleaning, adjustments, maintenance, or attempting to clear a jam.
- Unit is not weatherproof. Locate unit indoors where ambient air temperature is a minimum of 70°F (21°C) and a maximum of 85°F (29°C).
- DO NOT submerge or saturate with water. Unit is not waterproof. Do not operate if unit has been submerged or saturated with water.
- Do not steam clean or use excessive water on unit.
- This unit is not “jet-proof” construction. Do not use jet-clean spray to clean this unit.
- Do not clean unit when it is energized or hot.
- Do not allow liquids to spill into unit.
- Do not pull unit by power cord.
- Discontinue use if power cord is frayed or worn.
- Do not attempt to repair or replace a damaged power cord. Cord must be replaced by Hatco, an Authorized Hatco Service Agent, or a person with similar qualifications.
- Never insert a knife, fork, or similar object into toasting chamber.
- Do not pick up the toaster by inserting fingers into the toaster feed opening.
- This unit must be serviced by qualified personnel only. Service by unqualified personnel may lead to electric shock or burn.
- Use only Genuine Hatco Replacement Parts when service is required. Failure to use Genuine Hatco Replacement Parts will void all warranties and may subject operators of the equipment to hazardous electrical voltage, resulting in electrical shock or burn. Genuine Hatco Replacement Parts are specified to operate safely in the environments in which they are used. Some after-market or generic replacement parts do not have the characteristics that will allow them to operate safely in Hatco equipment.

EXPLOSION HAZARD: Do not store or use gasoline or other flammable vapors or liquids in the vicinity of this or any other appliance.

If toaster overheats or cooling fan inside unit stops working, the safety high-limit switch will shut off toaster. Contact Authorized Service Agent or Hatco for assistance.

Make sure all operators have been instructed on the safe and proper use of the unit.

This unit is not intended for use by children or persons with reduced physical, sensory, or mental capabilities. Ensure proper supervision of children and keep them away from the unit.

WARNING

FIRE HAZARD:

- Allow a minimum clearance of 1” (25 mm) along the sides and rear of unit. Allow a minimum clearance of 12” (305 mm) in the front, measured from chamber opening on toaster body. If safe distances are not maintained, discoloration or combustion could occur.
- Do not locate toaster under shelving or closer than 12” (305 mm) from the ceiling.
- Do not place anything on top of toaster. Do not place toaster near or underneath curtains or other combustible materials. Items near or on top of toaster could catch fire causing injury and/or damage to the toaster.
- In case of fire, disconnect toaster from power source immediately. This allows unit to cool, making it easier and safer to put out fire.

This unit has no “user-serviceable” parts. If service is required on this unit, contact an Authorized Hatco Service Agent or contact the Hatco Service Department at 800-558-0607 or 414-671-6350.

CAUTION

BURN HAZARD:

- Some exterior surfaces on unit will get hot. Use caution when touching these areas.
- Do not remove feed ramp, crumb tray, or toast tray for cleaning until toaster is cool.

Locate unit at the proper counter height in an area that is convenient for use. Location should be level and strong enough to support weight of unit and contents.

Always operate toaster with crumb tray installed.

If Warning light comes on, unit is malfunctioning. Turn off or disconnect unit from power supply and have unit serviced by a qualified technician.

Toasting of coated or buttered products such as garlic bread, cheese sandwiches, and sweet rolls is NOT recommended. Residue will reduce toaster performance and could ignite inside toaster. Using toaster with food products listed above will void unit warranty.

NOTICE

Plug unit into a dedicated circuit. Do not use multiple appliances on same circuit.

Do not locate unit in an area subject to temperatures above 85°F (29°C) or grease from grills, fryers, etc. Excessive temperatures and grease could cause damage to unit.

Do not locate toaster in an area that restricts air flow around front or rear of unit. Do not locate toaster in direct discharge path of air conditioning vent or makeup air vent.

Damage to any countertop material caused by heat generated from Hatco equipment is not covered under the Hatco warranty. Contact manufacturer of countertop material for application information.

NOTICE

Use non-abrasive cleaners and cloths only. Abrasive cleaners and cloths could scratch finish of unit, marring its appearance and making it susceptible to soil accumulation.

NOTICE

This unit is intended for commercial use only — NOT for household use.

Clean unit daily to avoid malfunctions and maintain sanitary operation.

MODEL DESCRIPTIONS

All Models

All TQ3 Series Toast-Qwik® Conveyor Toasters are fast, reliable, and versatile. The touchscreen control allows pre-programming of 12 custom menu items for quick and easy selection during operation. All TQ3 Series conveyor toasters include a toast feed ramp, a removable crumb tray, a removable fan filter, a USB port, and a factory attached 6' (1829 mm) power cord and plug.

PowerSave Mode

TQ3 Series Conveyor Toasters feature an energy-saving PowerSave mode that reduces heat levels to a specified percentage of full power. The toaster enters PowerSave mode automatically after a specified period of inactivity or when the PowerSave (🍃) icon on the touchscreen control is touched. Full power to the toaster is restored immediately by touching the 🍃 icon, and toasting can resume.

During recovery from PowerSave mode, the ColorGuard system will slow down the conveyor speed for consistent toast color. Full conveyor speed will be achieved in approximately 10 minutes, depending on how much the heat output level of the elements was reduced during PowerSave mode.

ColorGuard System

All TQ3 series Conveyor Toasters use a patented ColorGuard sensing system. The ColorGuard sensing system monitors and adjusts conveyor speed and chamber temperature automatically during high usage periods and recovery from PowerSave mode for consistent toast color.

Model TQ3-400

Model TQ3-400 is a two-slice toaster that allows for toasting of bread products up to 1-3/4" (44 mm) thick and 9-5/8" (244 mm) wide. It has a maximum capacity of approximately 6 bread products per minute. Model-specific features include a removable toast tray.

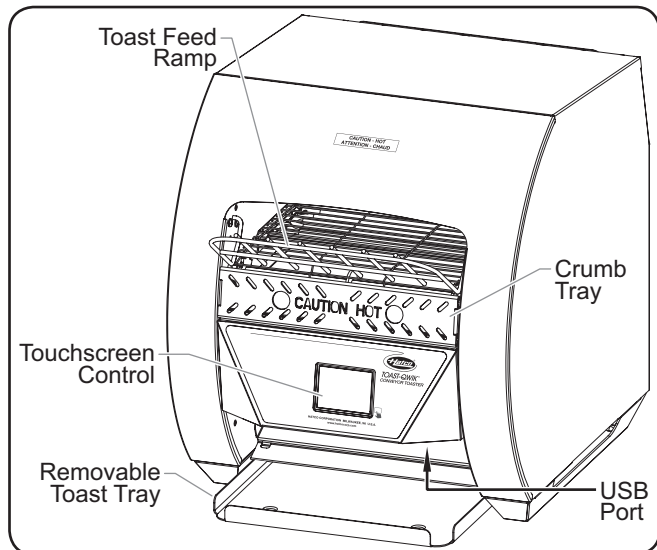

Model TQ3-400 Conveyor Toaster

Model TQ3-500

Model TQ3-500 is a two-slice toaster that allows for toasting of bread products up to 1-3/4" (44 mm) thick and 9-5/8" (244 mm) wide. It has a maximum capacity of approximately 8 bread products per minute. Model-specific features include a removable toast slide, an expandable toast tray, and an over-temperature warning light.

Model TQ3-500H

Model TQ3-500H includes the same features as model TQ3-500, but has a 3" (76 mm) high opening allowing for the toasting of food items up to 2-3/4" (70 mm) thick.

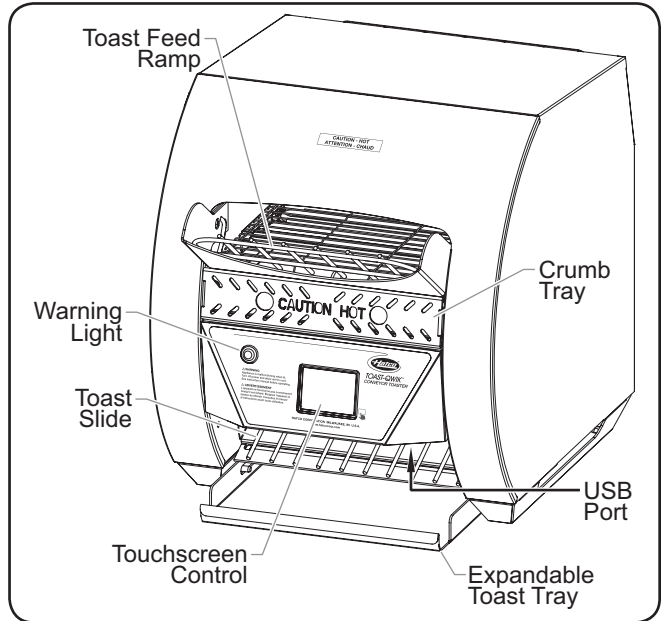

Model TQ3-500 Conveyor Toaster

Model TQ3-900

Model TQ3-900 is a two-slice toaster that allows for toasting of bread products up to 1-3/4" (44 mm) thick and 9-5/8" (244 mm) wide. It has a maximum capacity of approximately 15 bread products per minute. Model-specific features include a removable toast slide, an expandable toast tray, and an over-temperature warning light.

Model TQ3-900H

Model TQ3-900H includes the same features as model TQ3-900, but has a 3" (76 mm) high opening allowing for the toasting of food items up to 2-3/4" (70 mm) thick.

Model TQ3-2000

Model TQ3-2000 is a three-slice toaster that allows for toasting of bread products up to 1-3/4" (44 mm) thick and 13-3/4" (348 mm) wide. It has a maximum capacity of approximately 30 bread products per minute. Model-specific features include a removable toast slide, an expandable toast tray, and an over-temperature warning light.

Model TQ3-2000H

Model TQ3-2000H includes the same features as model TQ3-2000, but has a 3" (76 mm) high opening allowing for the toasting of food items up to 2-3/4" (70 mm) thick.

MODEL DESIGNATION

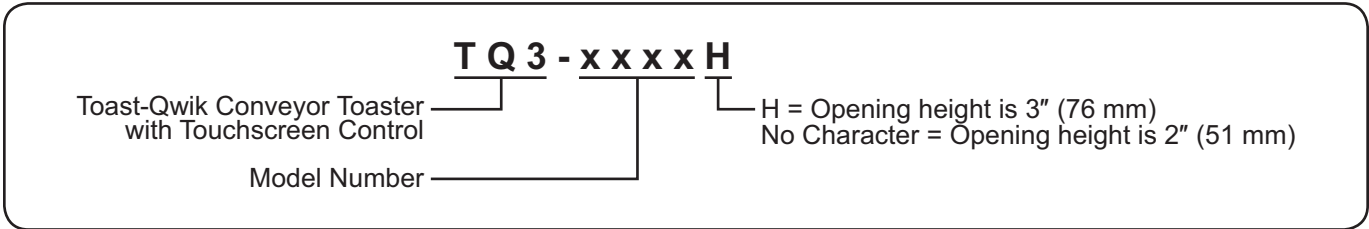

SPECIFICATIONS

Plug Configurations

Units are supplied from the factory with an electrical cord and plug. Plugs are supplied according to the application.



ELECTRIC SHOCK HAZARD: Plug unit into a properly grounded electrical receptacle of the correct voltage, size, and plug configuration. If plug and receptacle do not match, contact a qualified electrician to determine and install proper voltage and size electrical receptacle.

NOTE: Receptacles are not supplied by Hatco, but are available as accessories.

NOTE: Specification label located on the back of the unit. See label for serial number and verification of unit electrical information.

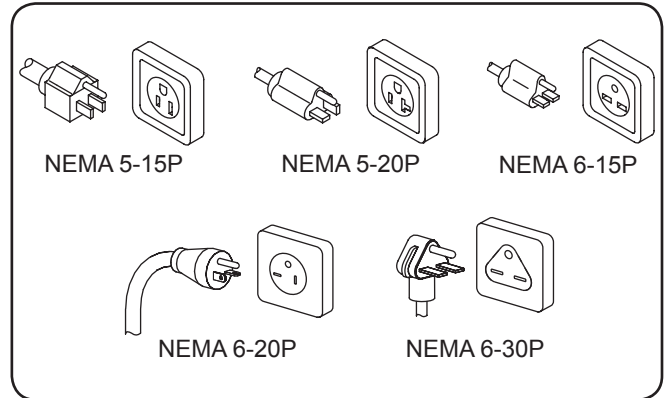

Plug Configurations

Electrical Rating Chart

Model	Voltage	Hertz	Watts	Amps	Plug Configuration	Shipping Weight
TQ3-400	120	50/60	1780	14.8	NEMA 5-15P *	46 lbs. (21 kg)
TQ3-500 TQ3-500H	208 240	50/60	2220	10.7 9.3	NEMA 6-15P †	54 lbs. (25 kg)
TQ3-900 TQ3-900H	208 240	50/60	3020	14.5 12.6	NEMA 6-20P †	50 lbs. (23 kg) 55 lbs. (25 kg)
TQ3-2000 TQ3-2000H	208 240	50/60	4020	19.3 16.8	NEMA 6-30P	60 lbs. (27 kg)

* NEMA 5-20P plug required for Canada.

† Optional NEMA 6-30P plug available.

NOTE: Shipping weight includes packaging.

SPECIFICATIONS

English

Dimensions

Model	Width (A)	Depth (B)	Height (C)	Footprint Width (D)	Footprint Depth (E)	Opening Height (F)	Opening Width (G)
TQ3-400	14-3/4" (373 mm)	20-5/8" (524 mm)	17-3/16" (435 mm)	13-1/8" (333 mm)	11-1/16" (281 mm)	2" (51 mm)	10-1/16" (256 mm)
TQ3-500	14-3/4" (373 mm)	20-5/8" (524 mm)	17-3/16" (435 mm)	13-1/8" (333 mm)	11-1/16" (281 mm)	2" (51 mm)	10-1/16" (256 mm)
TQ3-500H						3" (76 mm)	
TQ3-900	14-3/4" (373 mm)	20-5/8" (524 mm)	17-3/16" (435 mm)	13-1/8" (333 mm)	11-1/16" (281 mm)	2" (51 mm)	10-1/16" (256 mm)
TQ3-900H						3" (76 mm)	
TQ3-2000	18-3/4" (475 mm)	21-1/8" (536 mm)	17-3/16" (435 mm)	16-9/16" (520 mm)	11-1/16" (281 mm)	2" (51 mm)	14-1/8" (359 mm)
TQ3-2000H						3" (76 mm)	

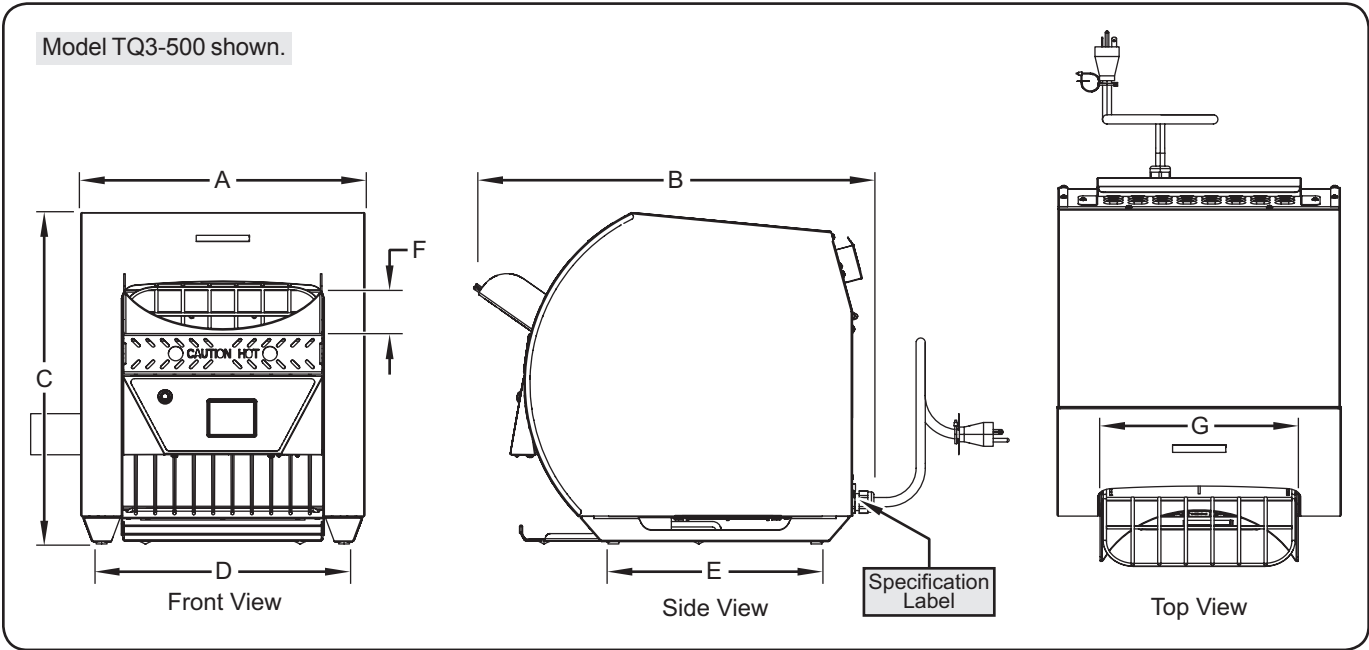

General

Hatco Toast-Qwik® Conveyor Toasters are shipped with most components pre-assembled. Care should be taken when unpacking the shipping carton to avoid damage to the unit and the components enclosed.

⚠ WARNING

ELECTRIC SHOCK HAZARD: Unit is not weatherproof. Locate unit indoors where ambient air temperature is a minimum of 70°F (21°C) and a maximum of 85°F (29°C).

EXPLOSION HAZARD: Do not store or use gasoline or other flammable vapors or liquids in the vicinity of this or any other appliance.

FIRE HAZARD:

- Allow a minimum clearance of 1" (25 mm) along the sides and rear of unit. Allow a minimum clearance of 12" (305 mm) in the front, measured from chamber opening on toaster body. If safe distances are not maintained, discoloration or combustion could occur.
- Do not locate toaster under shelving or closer than 12" (305 mm) from the ceiling.
- Do not place anything on top of toaster. Do not place toaster near or underneath curtains or other combustible materials. Items near or on top of toaster could catch fire causing injury and/or damage to the toaster.
- In case of fire, disconnect toaster from power source immediately. This allows unit to cool, making it easier and safer to put out fire.

⚠ CAUTION

Locate unit at the proper counter height in an area that is convenient for use. Location should be level and strong enough to support weight of unit and contents.

NOTICE

Plug unit into a dedicated circuit. Do not use multiple appliances on same circuit.

Do not locate unit in an area subject to temperatures above 85°F (29°C) or grease from grills, fryers, etc. Excessive temperatures and grease could cause damage to unit.

Do not locate toaster in an area that restricts air flow around front or rear of unit. Do not locate toaster in direct discharge path of air conditioning vent or makeup air vent.

1. Remove the unit from the carton.

NOTE: To prevent delay in obtaining warranty coverage, complete online warranty registration. See the IMPORTANT OWNER INFORMATION section for details.

2. Remove tape and protective packaging from all surfaces of the unit.
3. Place the unit in the desired location.
 - Locate the unit in an area where the ambient air temperature is constant and between 70°F (21°C) and 85°F (29°C). Avoid areas that may be subject to active air movements or currents (i.e., near exhaust fans/hoods, air conditioning ducts, and exterior doors).
 - Make sure the unit is at the proper counter height in an area convenient for use.
 - Make sure the countertop is level, made of non-combustible material, and strong enough to support the weight of the unit and its contents.
 - Make sure all the feet on the bottom of the unit are positioned securely on the countertop.

⚠ CAUTION

Always operate toaster with crumb tray installed.

4. For TQ3-400 models: Install the removable toast tray underneath the discharge area.

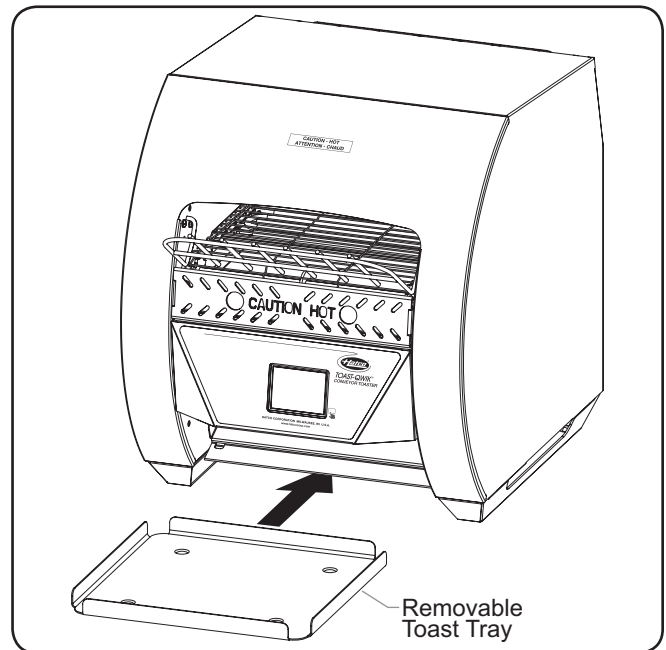

Installing the Toast Tray (Model TQ3-400 only)

General

Toast-Qwik® Conveyor Toasters are designed for ease of operation. To operate the toaster, perform the appropriate procedure in this section.



Read all safety messages in the **IMPORTANT SAFETY INFORMATION** section before operating this equipment.



BURN HAZARD:

- Some exterior surfaces on unit will get hot. Use caution when touching these areas.
- Do not remove crumb tray for cleaning until toaster is cool.

Always operate toaster with crumb tray installed.

Toasting of coated or buttered products such as garlic bread, cheese sandwiches, and sweet rolls is **NOT** recommended. Residue will reduce toaster performance and could ignite inside toaster. Using toaster with food products listed above will void unit warranty.

Touchscreen Control

The following are descriptions of the controls used to operate TQ3 Series Toast-Qwik Conveyor Toasters. All controls are located on the touchscreen control at the front of the unit.

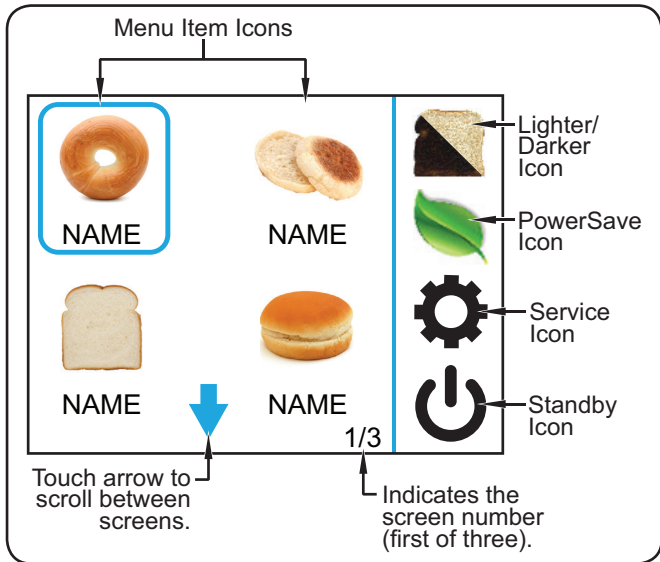

Touchscreen Control (showing the Menu screen)

Menu Item Icons

Each menu item icon stores the toast settings for a custom menu item. Touching one of the menu item icons will adjust the element and conveyor belt settings to the selected menu item. There are 12 customizable menu item icons available on the touchscreen control. Refer to “Programming a Menu Item” in this section to change or create custom menu items.

NOTE: When programming menu items, set up the most used menu items on the first Menu screen (screen 1/3).

Lighter/Darker Icon

The Lighter/Darker (☐) icon allows the toasting shade to be changed from the current menu item setting at any time during operation.

To use the ☐ icon:

- Place the item on the conveyor, and touch the desired menu item icon.
- Touch the ☐ icon on the touchscreen. The Toast Shade screen will appear.
- Touch either the ☐ or ☐ icon up to five times to produce toasting shades lighter or darker than the current menu item setting.

PowerSave Icon

Touching the PowerSave (🍃) icon puts the toaster into PowerSave mode. In PowerSave mode, the toaster remains activated but the conveyor stops and the heat level drops to a reduced percentage of the current heat settings.

NOTE: During recovery from PowerSave mode, the ColorGuard system will slow down the conveyor speed for consistent toast color. Full conveyor speed will be achieved in approximately 10 minutes, depending on how much the heat output level of the elements was reduced during PowerSave mode.

Service Icon

The Service (⚙️) icon provides access to the password-protected Service screen. The Service screen allows management and service technicians to access specific toaster settings, diagnostic/service information, and software update functions.

Standby Icon

The Standby (🔌) icon toggles the toaster between operation and standby. In standby, the conveyor and elements are off and the touchscreen control display is dark, but the toaster remains energized.

- From standby, touch and hold the 🔌 icon for three seconds to activate the toaster. The toaster will be ready for operation in approximately ten minutes.
- From operation, touch and hold the 🔌 icon for three seconds to shut down operation and put the toaster into standby.

Operating the Toaster

Startup

1. Plug the unit into a properly grounded electrical receptacle. Make sure the electrical receptacle matches the plug on the unit and the supply voltage matches the unit specification label.
2. Move the toast feed ramp to the desired position.
 - For automatic feeding, move the toast feed ramp to the automatic feed position. Bread products enter the toaster by placing them on the toast feed ramp and releasing.
 - For manual feeding, rotate the toast feed ramp up until it rests on top of the unit. Bread products can be loaded manually by placing directly on the conveyor belt.

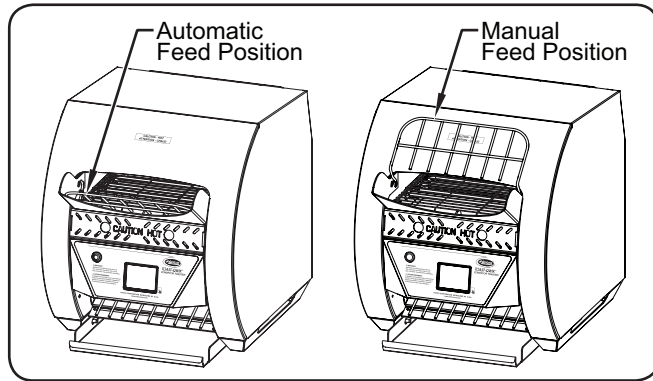

Toast Feed Ramp

3. Move the Power I/O switch located on the back of the unit to the "I" (on) position.
 - Logo and software version information will appear on the touchscreen, followed by the Standby screen.

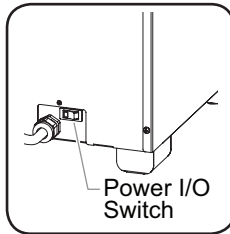

NOTE: If the touchscreen goes dark after turning on the power, touch anywhere on the touchscreen to "wake up" the display.

4. Touch and hold the  icon on the touchscreen for three seconds to activate the toaster.

- The preheating cycle will begin and last approximately 10 minutes. When preheating is complete, the conveyor belt will start moving, and the Menu screen will appear showing the available menu items.



5. Touch the desired menu item icon on the touchscreen.

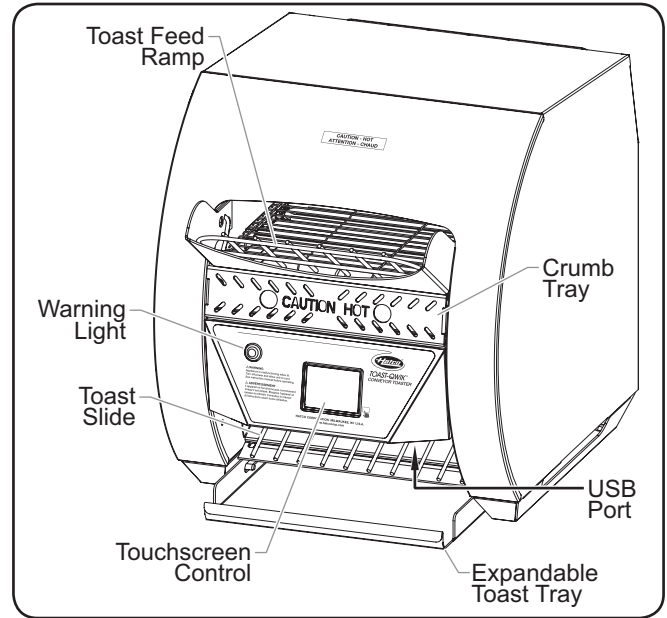
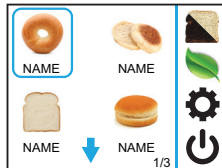

- A blue square will outline the selected menu item.
- The elements and conveyor belt will adjust settings to the selected menu item.
- Use the blue arrow keys to scroll between screens of available menu items.



Model TQ3-500 Conveyor Toaster

6. Place bread product onto the toast feed ramp.

7. Change the toasting shade at any time during toasting. To change:

- a. Touch the  icon. The Toast Shade screen will appear.
- b. Touch the  or  icon up to five times to produce a shade lighter or darker than the current menu item setting.

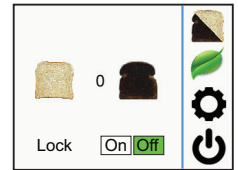

8. Change the selected menu item at any time by touching the desired menu item icon on the touchscreen.
 - Use the blue arrow keys to scroll between screens of available menu items.

NOTE: For TQ3-500, TQ3-900, and TQ3-2000 models: If the Warning light on the control panel comes on, the unit may be overheating due to fan failure/blockage. Turn off and unplug the unit. Contact an Authorized Service Agent or Hatco for assistance.

Standby Shutdown

Use standby shutdown to put the toaster in standby during extended periods of non-use.

1. Touch and hold the  icon on the touchscreen for one second to shut down operation and put the toaster into standby.

- The heating elements and conveyor will shut down.
- The cooling fans will run until the unit is cool.



Shutdown

1. Touch and hold the  icon on the touchscreen for one second to shut down operation and put the toaster into standby.
2. After the cooling fans stop, move the Power I/O switch located on the back of the unit to the "O" (off) position to turn off the toaster. **NOTICE:** Do not turn off unit while cooling fans are running. Damage to unit may occur.

Programming Menu Items

Use the following procedure to change or create custom menu item settings.

1. Touch and hold the desired menu item on the Menu Screen for three seconds.

- The Programming screen will appear showing a list of programmable settings.

Top Heat: Heat output level from top elements. Setting range is 1–100%. 1 = lowest heat/lightest toast. 100 = highest heat/darkest toast.

Btm Heat: Heat output level from bottom elements. Setting range is 1–100%. 1 = lowest heat/lightest toast. 100 = highest heat/darkest toast.

Time: Total time product is in toasting chamber. Increasing belt time will slow down conveyor and create darker product. Decreasing belt time will speed up conveyor and create lighter product.

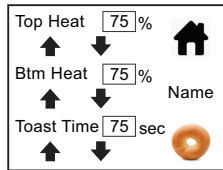

2. Touch the or arrow next to the desired setting to change the setting.
3. To change the menu item picture, touch the picture. A screen will appear with the available pictures
 - a. Touch the desired picture. The touchscreen will return to the Programming screen and show the new picture.
4. To change or edit the menu item name, touch the name. A keypad screen will appear.
 - a. Touch the key to delete the current name.
 - b. Use the keypad to change or update the menu item name.
 - c. Touch the key to save the name and return to the Programming screen.
5. When all programming is done, touch the icon to return to the Menu screen.

PowerSave Mode

All TQ3 series toasters have a built-in PowerSave mode. This feature significantly reduces heat levels and energy consumption when the toaster has not been used for a specified period of time or when activated by the operator.

To start PowerSave mode manually during operation:

1. Touch the icon on the Menu screen.

- The conveyor belt will speed up temporarily to clear product from toaster.
- The PowerSave screen will show on the touchscreen.

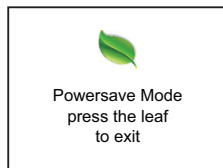

To exit PowerSave mode:

1. Touch the icon on the PowerSave screen. The unit will be ready to toast immediately

NOTE: During recovery from PowerSave mode, the ColorGuard system will slow down the conveyor speed for consistent toast color. Full conveyor speed will be achieved in approximately 10 minutes, depending on how much the heat output level of the elements was reduced during PowerSave mode.

Updating Firmware

Use the following procedure to upload firmware updates to the toaster from an external USB drive.

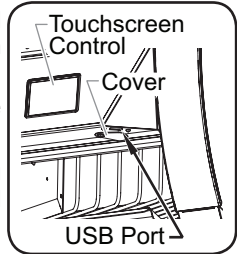

1. Follow the “Startup” procedure listed previously in this section.
2. Touch the icon on the Menu Screen. A password screen will appear.
 - Enter the 3-digit password “248”. The Service screen will appear.

3. Touch FIRMWARE on the Service screen. The Update Select screen will appear.
4. Touch FIRMWARE on the Update Select screen. The Firmware Update screen will appear.

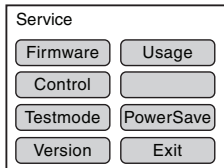

5. Slide the cover to the side, and insert the USB drive into the USB port.
 - The USB port is on the front of the unit, underneath and to the right of the touchscreen.

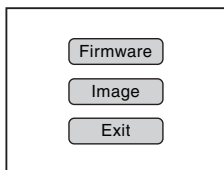

6. Touch UPDATE.
 - The firmware update will begin and last approximately 30 seconds (a progress bar will appear). **NOTICE: Do not remove the USB drive or turn off the unit during a software update.**

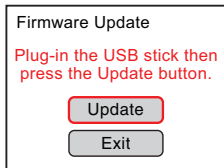

- When the update is complete, the unit will restart and the Logo screen will appear for a few seconds showing the new firmware version.
7. Remove the USB drive from the USB port, and slide the cover back to cover the port.

Adjusting Automatic PowerSave

Use the following procedure to enable/disable the automatic PowerSave feature as well as make adjustments to its settings.

1. Touch the  icon on the Menu Screen. A password screen will appear.

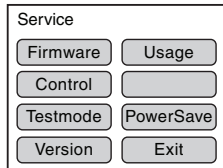

- Enter the 3-digit password “248”. The Service screen will appear.





2. Touch POWERSAVE on the Service screen. The Automatic PowerSave screen will appear.

3. Make the desired adjustments on the Automatic PowerSave screen.

- Touch ON to enable automatic PowerSave. Touch OFF to disable automatic PowerSave.

- *Heat*: Touch the  or  arrow next to the Heat percentage to change the heat output level of the elements during PowerSave mode.

- *Time*: Touch the  or  arrow next to the Time value to change the number of minutes of inactivity required before automatic PowerSave is activated.

4. When all adjustments are done, touch EXIT to return to the Service screen, then EXIT again to return to the Menu Screen.

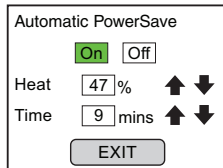

Changing Control Settings

Use the following procedure to make changes to control access privileges and toaster operation.

1. Touch the  icon on the Menu Screen. A password screen will appear.

- Enter the 3-digit password “248”. The Service screen will appear.

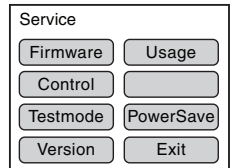

2. Touch CONTROL on the Service screen. The Control Settings screen will appear.

3. Make the desired adjustments on the Control Settings screen.

- Touch ON or OFF to enable or disable each of the operational settings shown on this screen.

- *Passcode*: Enable this setting to require a password to make changes to menu item settings.

- *ColorGuard*: Disable this setting to turn off the ColorGuard System, as described in the MODEL DESCRIPTIONS section of this manual.

- *Logo*: Enable this setting to put the toaster into a single setting, “always on” mode.

4. When all changes are done, touch EXIT to return to the Service screen, then EXIT again to return to the Menu Screen.

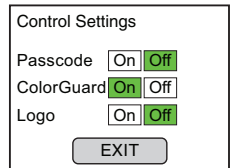

General

Hatco Toast-Qwik® Conveyor Toasters are designed for maximum durability and performance with minimum maintenance.



WARNING

ELECTRIC SHOCK HAZARD:

- Put unit in standby, allow to cool, turn OFF power switch, and unplug power cord before performing cleaning, adjustments, maintenance, or attempting to clear a jam.
- **DO NOT** submerge or saturate with water. Unit is not waterproof. Do not operate if unit has been submerged or saturated with water.
- Do not steam clean or use excessive water on unit.
- This unit is not “jet-proof” construction. Do not use jet-clean spray to clean this unit.
- Do not clean unit when it is energized or hot.
- Do not allow liquids to spill into unit.
- This unit must be serviced by qualified personnel only. Service by unqualified personnel may lead to electric shock or burn.
- Use only Genuine Hatco Replacement Parts when service is required. Failure to use Genuine Hatco Replacement Parts will void all warranties and may subject operators of the equipment to hazardous electrical voltage, resulting in electrical shock or burn. Genuine Hatco Replacement Parts are specified to operate safely in the environments in which they are used. Some after-market or generic replacement parts do not have the characteristics that will allow them to operate safely in Hatco equipment.

This unit has no “user-serviceable” parts. If service is required on this unit, contact an Authorized Hatco Service Agent or contact the Hatco Service Department at 800-558-0607 or 414-671-6350.

Daily Cleaning

To preserve the finish of the unit, it is recommended that the metal surfaces be wiped daily with a damp cloth.



WARNING

Submerging or saturating unit with water will damage the unit and void unit warranty.



NOTICE

Use non-abrasive cleaners and cloths only. Abrasive cleaners and cloths could scratch finish of unit, marring its appearance and making it susceptible to soil accumulation.

Clean unit daily to avoid malfunctions and maintain sanitary operation.

1. Perform the “Daily Shutdown” procedure in the OPERATION section, and unplug the power cord.



CAUTION

BURN HAZARD: Do not remove feed ramp, crumb tray, or toast tray for cleaning until toaster is cool.

2. Remove and clean the crumb tray, removable toast tray (TQ3-400 only), and toast tray insert (if equipped).
 - a. Wash the crumb tray and toast trays with warm water and a mild detergent. Rinse with water.
 - b. Allow the crumb tray and toast trays to air dry.
3. Wipe the exterior surfaces of the toaster with a non-abrasive, damp cloth.
 - Stubborn stains may be removed with a good stainless steel cleaner or a non-abrasive cleaner. Hard to reach areas should be cleaned with a small brush and mild soap.
4. Clear all crumbs from the expandable toast tray and wipe clean.
5. Wipe dry the entire unit using a soft, non-abrasive cloth.
6. Reinstall the crumb tray, removable toast tray (TQ3-400 only), and toast tray insert (if equipped).
 - a. Position the crumb tray directly below the conveyor belt on the tray floor at the front of the toaster.
 - b. Slide the crumb tray into the toaster until it stops.

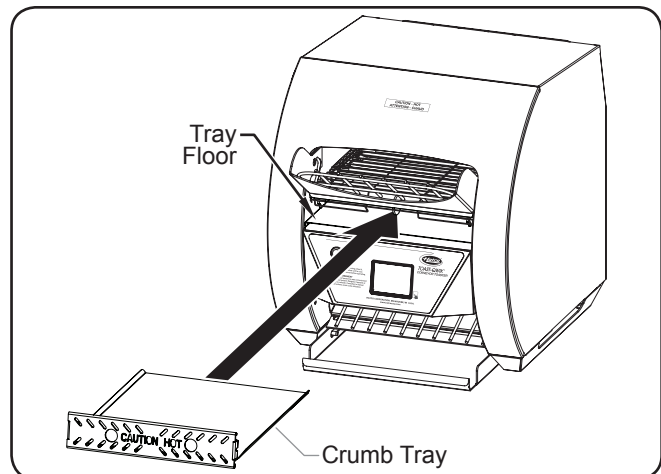

Installing the Crumb Tray

Cleaning the Fan Filter

A cooling fan filter is located on the bottom of the unit. This filter should be checked/cleaned monthly and anytime "Routine Maintenance; Clean Fan Filter" appears on the touchscreen. Use the following procedure to clean the filter.

1. Perform the "Shutdown" procedure in the OPERATION section, and unplug the power cord.
2. Using the filter handle, slide the filter out of the filter housing.
3. Rinse the filter using hot water. Allow the filter to dry completely.
4. Slide the filter back into the filter housing.

NOTE: The filter can be installed from either side of the toaster.

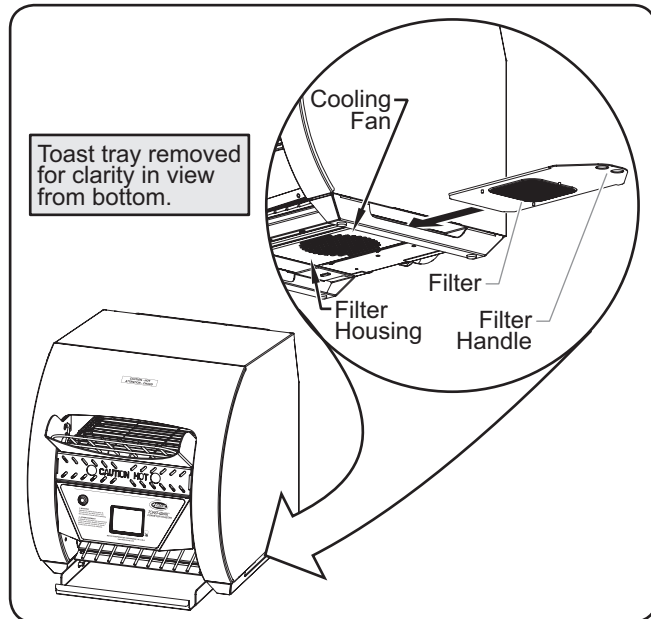

Cleaning the Filter

Cleaning the Bottom Element Reflector

The bottom heating element reflector inside the toasting chamber has slots that allow bread crumbs to drop through to the crumb tray. Over an extended period of use, bread crumbs may build up on the reflector and not drop through onto the tray.

1. Turn off the unit, unplug the power cord, and allow the unit to cool.
2. Wipe the crumbs onto the crumb tray using a bristle brush.
 - To wipe the reflector, place the bristle brush through the conveyor belt and wipe to each side.
3. Perform the "Daily Cleaning" procedure in this section.

Cleaning the Touchscreen Control

Dirt and grease will build up on the touchscreen control over an extended period of use. Use the following procedure to clean the touchscreen control and maintain performance.

1. Perform the "Shutdown" procedure in the OPERATION section, and unplug the power cord.
2. Spray a mild degreaser onto a soft, damp non-abrasive cloth, and wipe the entire touchscreen until clean. Repeat, if necessary.
3. Allow the touchscreen to dry completely.
4. Wipe away any hazy residue that remains on the touchscreen using a clean, dry non-abrasive cloth.

⚠ WARNING

This unit must be serviced by qualified personnel only. Service by unqualified personnel may lead to electric shock or burn.

⚠ WARNING

ELECTRIC SHOCK HAZARD: Turn OFF power switch, unplug power cord, and allow unit to cool before performing any cleaning, setup, or maintenance.

Symptom	Probable Cause	Corrective Action
Toast too light.	Wrong menu item selected on touchscreen control.	Select the correct menu item for desired toasting results.
	Supply voltage to unit is low.	Verify the supply voltage to the toaster matches the unit specifications.
Toast too dark.	Wrong menu item selected on touchscreen control.	Select the correct menu item for desired toasting results.
	Supply voltage to unit is high.	Verify the supply voltage to the toaster matches the unit specifications.
Unit toasts on one side only.	Wrong menu item selected on touchscreen control.	Select the correct menu item for desired toasting results.
	Heating element defective.	Visually check the heating element inside the toaster during operation. The heating element should glow red. If the element does not glow, Contact Authorized Service Agent or Hatco for assistance.
Toaster trips the circuit breaker or GFCI.	Circuit breaker is not sized properly for the toaster.	Check circuit breaker for proper sizing.
	Wiring fault inside toaster.	Contact Authorized Service Agent or Hatco for assistance.
Toaster conveyor doesn't move.	Bread slices or buns jammed in conveyor track.	Turn off unit, wait for unit to cool, and remove bread product jamming the conveyor.

Error Message Guide

Error Message	Troubleshooting	Corrective Action (if Troubleshooting fails to fix)
Temperature Probe Error	Verify wire connections on RTD temperature probe. Check resistance across probe.	Replace temperature probe.
Control Board Overtemp	Check fan for physical blockage that would prevent fan from turning. Verify voltage to fan. Make sure unit is on legs and filter area is clear.	Replace cooling fan.
Heating Error	Verify all wire connections on relay and element. Check resistance across failing heating element.	Replace heating element.
Communication Error	Update software—download from Hatco website to USB drive. Follow the “Updating Firmware” procedure in OPERATION section of manual.	Replace electronic control.
Touch Panel Error	Check touchpad for grease and dirt buildup. Perform “Cleaning the Touchscreen Control” procedure in MAINTENANCE section on manual.	Replace electronic control.

Troubleshooting Questions?

If you continue to have problems resolving an issue, please contact the nearest Authorized Hatco Service Agency or Hatco for assistance. To locate the nearest Service Agency, log onto the Hatco website at www.hatcocorp.com, select the *Support* pull-down menu, and click on “Find A Service Agent”; or contact the **Hatco Parts and Service Team** at:

Telephone: 800-558-0607 or 414-671-6350

e-mail: support@hatcocorp.com

Extended Toast Feed Ramp

An extended toast feed ramp is available as a factory-installed option for TQ3-500, TQ3-900, and TQ3-2000 models. The extended toast feed ramp is a longer feed ramp that allows more or longer bread products to be loaded onto the toast feed ramp.

Toast Tray Insert

A removable, stainless steel toast tray insert is available as a factory-installed option for TQ3-500, TQ3-900, and TQ3-2000 models. The toast tray insert fits inside the toast tray and is easily removable for cleaning.

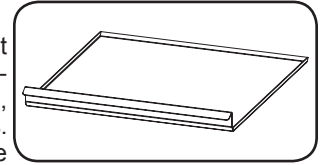

LIMITED WARRANTY

1. PRODUCT WARRANTY

Hatco warrants the products that it manufactures (the "Products") to be free from defects in materials and workmanship, under normal use and service, for a period of one (1) year from the date of purchase when installed and maintained in accordance with Hatco's written instructions or 18 months from the date of shipment from Hatco. Buyer must establish the Product's purchase date by registering the Product with Hatco or by other means satisfactory to Hatco in its sole discretion.

Hatco warrants the following Product components to be free from defects in materials and workmanship from the date of purchase (subject to the foregoing conditions) for the period(s) of time and on the conditions listed below:

a) One (1) Year Parts and Labor PLUS One (1) Additional Year Parts-Only Warranty:

Conveyor Toaster Elements (metal sheathed)
 Drawer Warmer Elements (metal sheathed)
 Drawer Warmer Drawer Rollers and Slides
 Strip Heater Elements (metal sheathed)
 Display Warmer Elements (metal sheathed air heating)
 Holding Cabinet Elements (metal sheathed air heating)
 Heated Well Elements—HW and HWB Series
 (metal sheathed)

b) Two (2) Year Parts and Labor Warranty:

Induction Ranges

c) One (1) Year Parts and Labor PLUS Four (4) Years Parts-Only Warranty:

3CS and FR Tanks

d) One (1) Year Parts and Labor PLUS Nine (9) Years Parts-Only Warranty on:

Electric Booster Heater Tanks
 Gas Booster Heater Tanks

e) Ninety (90) Day Parts-Only Warranty:

Replacement Parts

THE FOREGOING WARRANTIES ARE EXCLUSIVE AND IN LIEU OF ANY OTHER WARRANTY, EXPRESSED OR IMPLIED, INCLUDING BUT NOT LIMITED TO ANY IMPLIED WARRANTY OF MERCHANTABILITY OR FITNESS FOR A PARTICULAR PURPOSE OR PATENT OR OTHER INTELLECTUAL PROPERTY RIGHT INFRINGEMENT. Without limiting the generality of the foregoing, SUCH WARRANTIES DO NOT COVER: Coated incandescent light bulbs, fluorescent lights, heat lamp bulbs, coated halogen light bulbs, halogen heat lamp bulbs, xenon light bulbs, LED light tubes, glass components, and fuses; Product failure in booster tank, fin tube heat exchanger, or other water heating equipment caused by liming, sediment buildup, chemical attack, or freezing; or Product misuse, tampering or misapplication, improper installation, or application of improper voltage.

2. LIMITATION OF REMEDIES AND DAMAGES

Hatco's liability and Buyer's exclusive remedy hereunder will be limited solely, at Hatco's option, to repair or replacement using new or refurbished parts or Product by Hatco or a Hatco-authorized service agency (other than where Buyer is located outside of the United States, Canada, United Kingdom, or Australia, in which case Hatco's liability and Buyer's exclusive remedy hereunder will be limited solely to replacement of part under warranty) with respect to any claim made within the applicable warranty period referred to above. Hatco reserves the right to accept or reject any such claim in whole or in part. In the context of this Limited Warranty, "refurbished" means a part or Product that has been returned to its original specifications by Hatco or a Hatco-authorized service agency. Hatco will not accept the return of any Product without prior written approval from Hatco, and all such approved returns shall be made at Buyer's sole expense. HATCO WILL NOT BE LIABLE, UNDER ANY CIRCUMSTANCES, FOR CONSEQUENTIAL OR INCIDENTAL DAMAGES, INCLUDING BUT NOT LIMITED TO LABOR COSTS OR LOST PROFITS RESULTING FROM THE USE OF OR INABILITY TO USE THE PRODUCTS OR FROM THE PRODUCTS BEING INCORPORATED IN OR BECOMING A COMPONENT OF ANY OTHER PRODUCT OR GOODS.

Informations Importantes pour le Propriétaire	16	Mode PowerSave (économie d'énergie).....	25
Introduction	16	Mise à jour du micrologiciel.....	25
Consignes de Sécurité Importantes	17	Réglage du mode PowerSave (économie d'énergie) automatique.....	26
Description du Modèle	18	Modification des paramètres de commande.....	26
Désignation du Modèle	19	Maintenance	27
Caractéristiques Techniques	20	Généralités.....	27
Configuration des fiches.....	20	Nettoyage quotidien.....	27
Tableau des valeurs nominales électriques.....	20	Nettoyage du filtre du ventilateur.....	28
Dimensions.....	21	Nettoyage du réflecteur d'élément inférieur.....	28
Installation	22	Nettoyage du panneau de commande avec écran tactile.....	28
Généralités.....	22	Guide de Dépannage	29
Mode d'emploi	23	Guide des messages d'erreur.....	29
Généralités.....	23	Options et accessoires	30
Panneau de commande à écran tactile.....	23	Garantie Limitée	31
Fonctionnement du grille-pain.....	24	Autorisés Distributeurs de Pièces	Couverture Arrière
Programmation des rubriques de menu.....	25		

INFORMATIONS IMPORTANTES POUR LE PROPRIÉTAIRE

Notez le numéro de modèle, le numéro de série, la tension et la date d'achat de l'appareil dans les espaces ci-dessous (Étiquette des caractéristiques techniques située au dos de l'appareil). Veuillez avoir cette information à portée de la main si vous appelez Hatco pour assistance.

Modèle No. _____

Numéro de série _____

Voltage _____

Date d'achat _____

Enregistrez votre appareil!

- Remplissez la garantie en ligne pour éviter les retards pour faire jouer la garantie. Accédez au site Web Hatco www.hatcocorp.com, sélectionnez le menu déroulant *Support (Assistance)*, puis cliquez sur « Warranty » (Garantie).

Horaires

ouvrables: 7h00 à 17h00
Heure du Centre des États-Unis (CST)
(Horaires d'été : juin à septembre—
7h00 à 17h00 CST du lundi au jeudi
7h00 à 16h00 CST le vendredi)

Téléphone: 800-558-0607; 414-671-6350

Courriel: support@hatcocorp.com



Service d'assistance et de pièces de rechange disponible 7j/7, 24h/24 aux États-Unis et au Canada en composant le 800-558-0607.

Des renseignements supplémentaires sont disponibles sur notre site Web à www.hatcocorp.com.

INTRODUCTION

Tous les modèles de grille-pain à convoyeur Toast-Qwik® de la série TQ3 de Hatco sont spécialement conçus pour automatiser, accélérer et améliorer les opérations de grillage du pain. Le panneau de commande à écran tactile offre un accès rapide et simple aux préréglages des rubriques de menu, afin d'obtenir le produit et la coloration souhaités. Le produit traverse ensuite une chambre chauffée et est grillé rapidement et minutieusement. La vitesse du convoyeur et la température déterminent la couleur du pain grillé.

Les grille-pain de Hatco répondent à des normes de qualité conformes aux exigences du secteur de la restauration et offrent des performances optimales pendant des années. Les éléments métalliques chauffants tubulaires sont garantis deux ans contre toute rupture et panne électrique.

Les grille-pain à convoyeur Toast-Qwik de la série TQ3 proposés par Hatco sont le fruit de recherches approfondies et de nombreux tests sur le terrain. Les matériaux utilisés ont été sélectionnés afin de garantir une durée de vie maximale, un design attractif et des performances optimales. Chaque appareil est soigneusement inspecté et testé avant expédition.

Ce manuel fournit les instructions relatives à l'installation, à la sécurité et au fonctionnement des grille-pain à convoyeur Toast-Qwik de la série TQ3. Hatco vous recommande de lire l'ensemble des instructions d'installation, de sécurité et d'utilisation fournies dans ce manuel avant d'installer et d'utiliser l'appareil.

Les consignes de sécurité qui apparaissent dans ce manuel sont identifiées par les mots indicateurs suivants :

⚠ AVERTISSEMENT

AVERTISSEMENT indique une situation dangereuse qui, si elle n'est pas évitée, peut provoquer la mort ou des blessures graves.

⚠ ATTENTION

ATTENTION indique une situation dangereuse qui, si elle n'est pas évitée, peut provoquer des blessures légères ou moyennes.

AVIS

AVIS est utilisé pour des questions sans rapport avec des blessures corporelles.



Lisez les consignes de sécurité importantes suivantes avant d'utiliser cet équipement pour éviter toute blessure grave ou la mort et pour éviter d'endommager l'équipement ou la propriété.

AVERTISSEMENT**DANGER DE DÉCHARGE ÉLECTRIQUE :**

- Brancher l'appareil sur une prise électriques avec terre de tension, de format et de configuration des broches corrects. Si la fiche et la prise électriques ne se correspondent pas, s'adresser à un électricien qualifié pour déterminer et installer une prise électrique de format et de tension corrects.
- Mettez l'appareil en veille, laissez-le refroidir, mettez l'interrupteur marche-arrêt en position OFF et débranchez le cordon d'alimentation avant de procéder au nettoyage, aux réglages, à l'entretien ou avant de tenter d'enlever le pain coincé dans l'appareil.
- L'appareil n'est pas à l'épreuve des intempéries. Placez l'unité à l'intérieur d'un local dont la température ambiante se situe entre 21°C (70 °F) et 29°C (85°F).
- **NE PAS immerger l'appareil ni le saturer d'eau.** L'appareil n'est pas étanche à l'eau. Ne pas le faire fonctionner s'il a été immergé ou saturé d'eau.
- Ne pas nettoyer à la vapeur ni utiliser trop d'eau sur l'appareil.
- Cet appareil n'est pas étanche aux jets. Ne pas utiliser de jet sous pression pour nettoyer l'appareil.
- Ne pas nettoyer l'appareil lorsqu'il est sous tension.
- Ne renversez pas de liquides dans l'appareil.
- Ne tirez pas l'unité par le cordon d'alimentation.
- Interrompez l'utilisation de l'unité si le cordon d'alimentation est effiloché ou usé.
- N'essayez jamais de réparer ou de remplacer un cordon d'alimentation. Celui-ci devra être remplacé par Hatco, un agent de service agréé par Hatco ou une personne possédant des qualifications similaires.
- N'insérez jamais un couteau, une fourchette ou un objet similaire dans la chambre de grillage.
- Ne saisissez pas le grille-pain en introduisant vos doigts dans l'ouverture d'alimentation.
- Cet appareil doit uniquement être réparé par un personnel qualifié. Toute réparation par un personnel non qualifié peut entraîner une électrocution et des brûlures.
- Pour les réparations, utiliser exclusivement des pièces de rechange Hatco d'origine. Utilisez des pièces détachées Hatco authentiques sous peine d'annuler toutes les garanties et d'exposer l'utilisateur à des tensions électriques dangereuses pouvant entraîner une électrocution ou des brûlures. Les pièces de rechange Hatco d'origine sont conçues pour fonctionner sans danger dans les environnements dans lesquels elles sont utilisées. Certaines pièces de rechange génériques ou de second marché ne présentent pas les caractéristiques leur permettant de fonctionner sans danger dans la matériel Hatco.

RISQUE D'EXPLOSION : Ne conservez pas ou n'utilisez pas d'essence ou d'autres vapeurs ou liquides inflammables à proximité de ces plaques ou de tout autre appareil.

AVERTISSEMENT**DANGER D'INCENDIE :**

- Laissez une distance minimale de 25 mm (1") sur les côtés et à l'arrière de l'appareil. Laissez une distance minimale de 305 mm (12") à l'avant, mesuré à partir de l'ouverture de la chambre dans le corps du grille-pain. Si ces distances de sécurité ne sont pas respectées, une décoloration ou une combustion peut se produire.
- Ne placez pas le grille-pain sous une étagère ou à moins de 305 mm (12") du plafond.
- Ne posez rien sur le grille-pain. Ne placez pas le grille-pain à proximité ou en dessous de rideaux ou d'autres matériaux inflammables. Les éléments situés à proximité du grille-pain ou sur celui-ci peuvent prendre feu et entraîner des blessures et/ou endommager le grille-pain.
- En cas d'incendie, débranchez immédiatement le grille-pain. L'appareil pourra alors refroidir et il sera alors plus facile et plus sûr d'éteindre l'incendie.

Si le grille-pain surchauffe ou si les ventilateurs de refroidissement à l'intérieur de l'appareil arrêtent de fonctionner, l'interrupteur de sécurité haute température arrêtera le grille-pain. Contacter un agent de service agréé ou Hatco pour obtenir une assistance.

Assurez-vous que tous les opérateurs ont été formés à l'utilisation sûre et correcte de l'appareil.

Cet appareil ne doit pas être utilisé par des enfants ou des personnes avec des capacités physiques, sensorielles ou mentales diminuées. Assurez-vous que les enfants sont bien surveillés et tenez-les à l'écart de l'appareil.

Cet appareil ne contient aucune pièce réparable par l'utilisateur. Si cet appareil doit être réparé, contacter un réparateur Hatco agréé ou le Service après-vente Hatco au 800-558-0607 ou 414-671-6350.

ATTENTION**DANGER DE BRÛLURE :**

- Certaines surfaces extérieures de l'appareil deviennent chaudes. Toucher ces zones de l'appareil avec précaution.
- Retirez la rampe d'arrivée du pain, le tiroir ramasse-miettes ou le bac à toasts pour les laver uniquement lorsque le grille-pain est froid.

Placez l'appareil à une hauteur de comptoir adaptée et sur un emplacement pratique pour son utilisation. L'emplacement choisi doit être de niveau et solide afin de supporter le poids de l'appareil et de son contenu.

Utilisez toujours le grille-pain lorsque le tiroir ramasse-miettes est installé dans l'appareil.

Si le témoin s'allume, l'appareil présente un dysfonctionnement. Arrêtez l'appareil ou débranchez-le et faites-le contrôler par un technicien qualifié.

Il est déconseillé de griller des produits enrobés ou beurrés, comme du pain à l'ail, des tartines au fromage ou des brioches. Les résidus réduiront la performance du grille-pain et pourraient l'enflammer. L'utilisation du grille-pain pour griller les aliments cités précédemment annulera la garantie de l'appareil.

AVIS

Branchez l'appareil à un circuit dédié. Ne branchez pas plusieurs appareils sur un même circuit.

Ne placez pas l'appareil dans une zone exposée à des températures supérieures à 29°C (85°F) ou soumise à la graisse des grils, des friteuses, etc. Des températures excessives et la graisse risquent d'endommager l'appareil.

Ne placez pas le grille-pain dans une zone qui réduit le flux d'air autour de l'avant et de l'arrière de l'appareil. Ne placez pas le grille-pain dans le chemin de déchargement direct des bouches de ventilation ou des bouches d'air de compensation.

AVIS

Les dommages à toute partie du comptoir pouvant être causés par la chaleur générée par l'équipement de Hatco ne sont pas couverts par la garantie de Hatco. Contactez le fabricant du comptoir pour obtenir des renseignements.

Utilisez uniquement des nettoyants non abrasifs et des chiffons doux. Les chiffons et nettoyant abrasifs pourraient rayer la finition de l'unité, altérant son apparence et la rendant vulnérable à l'accumulation de saleté.

Cet appareil est réservé à un usage professionnel uniquement — il ne convient PAS à un usage personnel.

Nettoyez l'unité quotidiennement pour éviter les dysfonctionnements et assurer un fonctionnement sain.

DESCRIPTION DU MODÈLE

Tous les Modèles

Dans la série TQ3, tous les modèles Toast-Qwik® Les grille-pain à convoyeur sont rapides, fiables et polyvalents. Le panneau de commande à écran tactile permet de préprogrammer 12 rubriques de menu personnalisées pour une sélection simple et rapide durant le fonctionnement de l'appareil. Tous les grille-pain à convoyeur de la série TQ3 sont équipés d'une rampe d'arrivée du pain, d'un tiroir ramasse-miettes amovible, d'un filtre de ventilateur amovible, d'un port USB ainsi que d'un cordon d'alimentation de 1829 mm (6') et d'une prise installés en usine.

Mode PowerSave (Économie d'énergie)

Les grille-pain à convoyeur de la série TQ3 possèdent un mode Économie d'énergie qui permet de réduire les niveaux de chaleur à un pourcentage spécifié de la puissance totale. Le grille-pain se met en mode Économie d'énergie automatiquement après une période d'inactivité spécifiée ou lorsque vous appuyez sur l'icône (🍃) Économie d'énergie du panneau de commande. L'alimentation du grille-pain est rétablie à son maximum de façon immédiate en touchant l'icône, 🍃 et vous pouvez de nouveau faire griller votre pain.

Pendant la récupération du mode Économie d'énergie, le système ColorGuard diminuera la vitesse du convoyeur pour une couleur des toasts uniforme. Le convoyeur atteint sa vitesse maximale en 10 minutes environ, selon la façon dont le niveau de sortie de chaleur des éléments a été réduit pendant le mode Économie d'énergie.

Système ColorGuard

Tous les grille-pain à convoyeur de la série TQ3 utilisent un système de détection ColorGuard breveté. Le système de capteurs ColorGuard surveille et règle automatiquement la vitesse du convoyeur et la température de la chambre pendant les périodes d'utilisation intensive et la récupération du mode Économie d'énergie pour une couleur uniforme des toasts.

Modèle TQ3-400

Le modèle TQ3-400 est un grille-pain à deux tranches qui permet de griller des pains d'une épaisseur maximale de 44 mm (1,73") et d'une largeur maximale de 244 mm (9,61"). Sa capacité maximale est d'environ 6 pains par minute. Les caractéristiques spécifiques du modèle incluent un bac à toasts amovible.

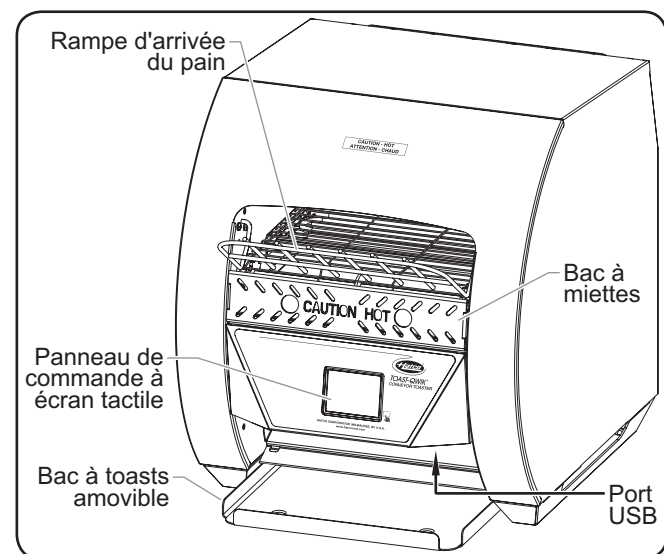

Grille-pain à convoyeur modèle TQ3-400

Modèle TQ3-500

Le modèle TQ3-500 est un grille-pain à deux tranches qui permet de griller des pains d'une épaisseur maximale de 44 mm (1,73") et d'une largeur maximale de 244 mm (9,61"). Sa capacité maximale est d'environ 8 pains par minute. Les caractéristiques spécifiques du modèle incluent une glissière à toasts amovible, un bac à toasts extensible et un témoin signalant les surchauffes.

Modèle TQ3-500H

Le modèle TQ3-500H possède les mêmes caractéristiques que le modèle TQ3-500, mais comprend aussi une ouverture de 76 mm (3") de haut permettant de griller des aliments d'une épaisseur de 70 mm (2,76").

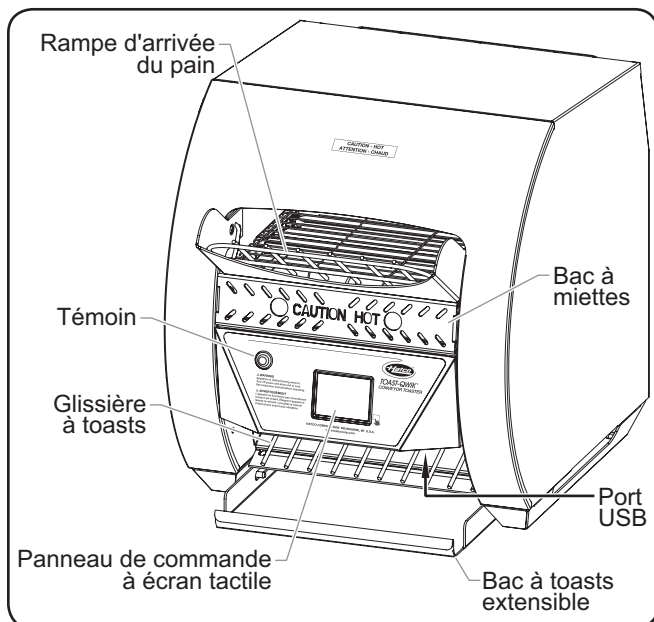

Grille-pain à convoyeur modèle TQ3-500

Modèle TQ3-900

Le modèle TQ3-900 est un grille-pain à deux tranches qui permet de griller des pains d'une épaisseur maximale de 44 mm (1,73") et d'une largeur maximale de 244 mm (9,61"). Sa capacité maximale est d'environ 15 pains par minute. Les caractéristiques spécifiques du modèle incluent une glissière à toasts amovible, un bac à toasts extensible et un témoin signalant les surchauffes.

Modèle TQ3-900H

Le modèle TQ3-900H possède les mêmes caractéristiques que le modèle TQ3-900, mais comprend aussi une ouverture de 76 mm (3") de haut permettant de griller des aliments d'une épaisseur de 70 mm (2,76").

Modèle TQ3-2000

Le modèle TQ3-2000 est un grille-pain à trois tranches qui permet de griller des pains d'une épaisseur maximale de 44 mm (1,73") et d'une largeur maximale de 348 mm (13,7"). Sa capacité maximale est d'environ 30 pains par minute. Les caractéristiques spécifiques du modèle incluent une glissière à toasts amovible, un bac à toasts extensible et un témoin signalant les surchauffes.

Modèle TQ3-2000H

Le modèle TQ3-2000H possède les mêmes caractéristiques que le modèle TQ3-2000, mais comprend aussi une ouverture de 76 mm (3") de haut permettant de griller des aliments d'une épaisseur de 70 mm (2,76").

DÉSIGNATION DU MODÈLE

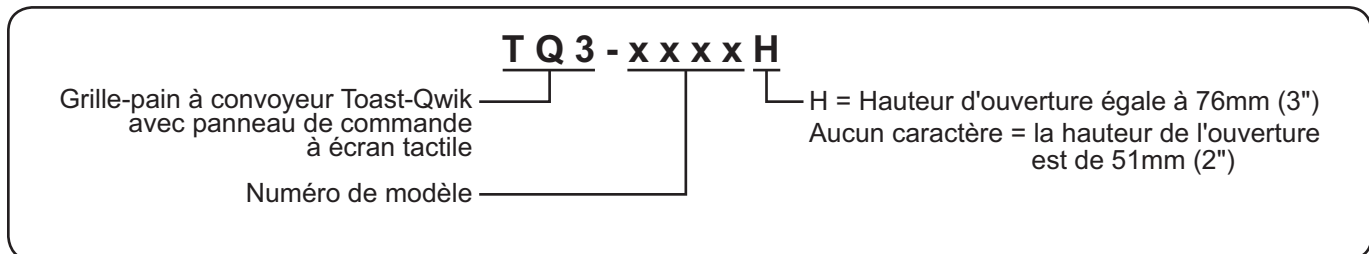

Configuration des fiches

Les appareils sont fournis par l'usine avec un cordon et une fiche. Les fiches fournies correspondent à leur application.



DANGER DE DÉCHARGE ÉLECTRIQUE: Brancher l'appareil sur une prise électriques avec terre de tension, de format et de configuration des broches corrects. Si la fiche et la prise électriques ne se correspondent pas, s'adresser à un électricien qualifié pour déterminer et installer une prise électrique de format et de tension corrects.

NOTA: Les prise électriques ne sont pas fournies par Hatco, mais sont disponibles comme accessoires.

NOTA: Étiquette des caractéristiques techniques située au dos de l'appareil. Consultez l'étiquette pour connaître le numéro de série et vérifier les caractéristiques électriques de l'appareil.

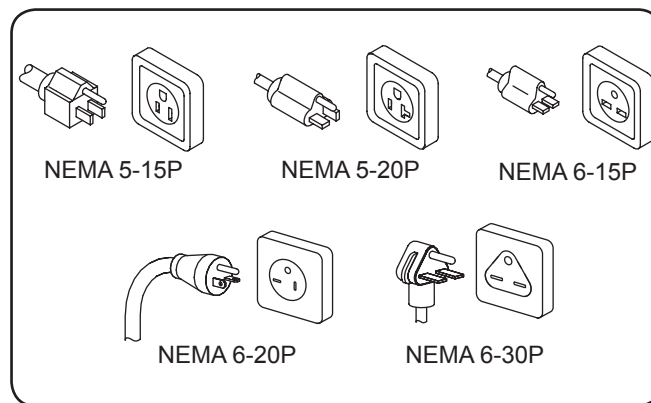

Configuration des fiches

Tableau des valeurs nominales électriques

Modèle	Tension	Hertz	Intensité	Amps	Configuration de Fiches	Poids d'embarquement
TQ3-400	120	50/60	1780	14.8	NEMA 5-15P *	21 kg (46 lbs.)
TQ3-500 TQ3-500H	208	50/60	2220	10.7	NEMA 6-15P †	25 kg (54 lbs.)
	240			9.3		
TQ3-900 TQ3-900H	208	50/60	3020	14.5	NEMA 6-20P †	23 kg (50 lbs.)
	240			12.6		25 kg (55 lbs.)
TQ3-2000 TQ3-2000H	208	50/60	4020	19.3	NEMA 6-30P	27 kg (60 lbs.)
	240			16.8		

* Prise NEMA 5-20P pour le Canada.

†Prise NEMA 6-30P disponible.

NOTA: Le poids d'embarquement comprend le matériel d'emballage.

Dimensions

Modél	Largeur (A)	Profondeur (B)	Hauteur (C)	Encombrement Largeur (D)	Encombrement Profondeur (E)	Ouverture Hauteur (F)	Ouverture Largeur (G)
TQ3-400	373 mm (14-3/4")	524 mm (20-5/8")	435 mm (17-3/16")	333 mm (13-1/8")	281 mm (11-1/16")	51 mm (2")	256 mm (10-1/16")
TQ3-500	373 mm (14-3/4")	524 mm (20-5/8")	435 mm (17-3/16")	333 mm (13-1/8")	281 mm (11-1/16")	51 mm (2")	256 mm (10-1/16")
TQ3-500H						76 mm (3")	
TQ3-900	373 mm (14-3/4")	524 mm (20-5/8")	435 mm (17-3/16")	333 mm (13-1/8")	281 mm (11-1/16")	51 mm (2")	256 mm (10-1/16")
TQ3-900H						76 mm (3")	
TQ3-2000	475 mm (18-3/4")	536 mm (21-1/8")	435 mm (17-3/16")	520 mm (16-9/16")	281 mm (11-1/16")	51 mm (2")	359 mm (14-1/8")
TQ3-2000H						76 mm (3")	

Modèle TQ3-500 illustré.

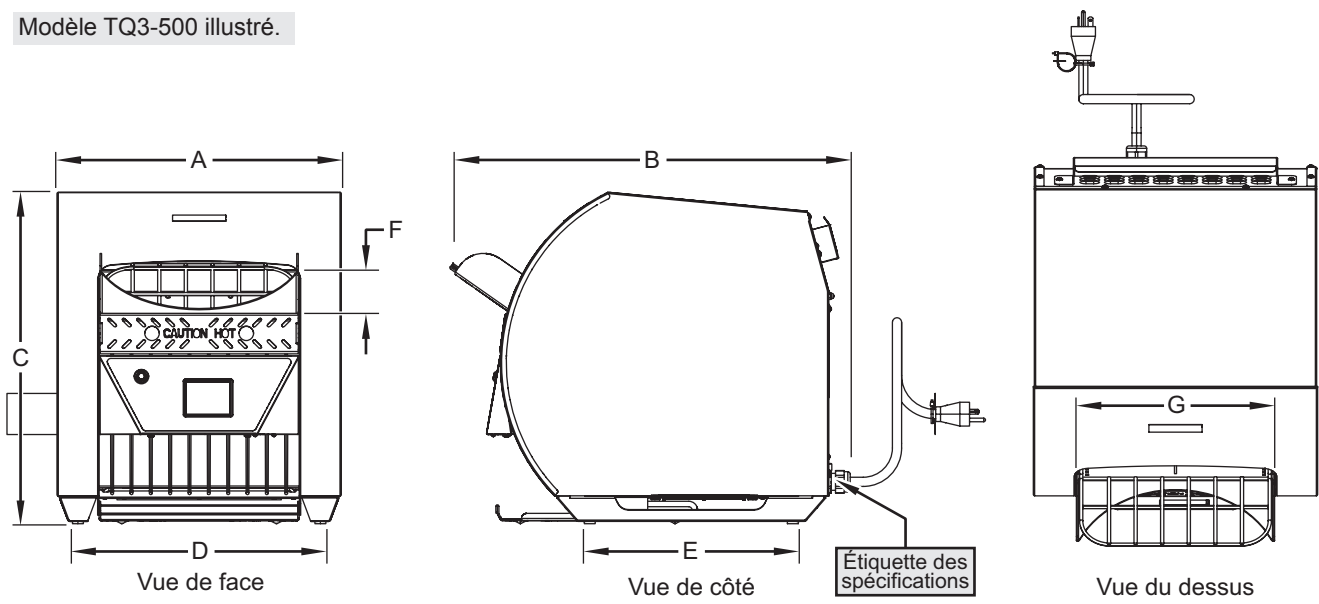

Généralités

Hatco présente Toast-Qwik® Les grille-pain à convoyeur sont expédiés avec la majorité des composants déjà montés. Veillez à ne pas endommager l'unité ou ses composants lors du déballage du carton d'expédition.

⚠ AVERTISSEMENT

DANGER DE DÉCHARGE ÉLECTRIQUE : L'appareil n'est pas à l'épreuve des intempéries. Placez l'unité à l'intérieur d'un local dont la température ambiante se situe entre 21°C (70 °F) et 29°C (85°F).

RISQUE D'EXPLOSION : Ne conservez pas ou n'utilisez pas d'essence ou d'autres vapeurs ou liquides inflammables à proximité de ces plaques ou de tout autre appareil.

DANGER D'INCENDIE :

- Laissez une distance minimale de 25 mm (1") sur les côtés et à l'arrière de l'appareil. Laissez une distance minimale de 305 mm (12") à l'avant, mesuré à partir de l'ouverture de la chambre dans le corps du grille-pain. Si ces distances de sécurité ne sont pas respectées, une décoloration ou une combustion peut se produire.
- Ne placez pas le grille-pain sous une étagère ou à moins de 305 mm (12") du plafond.
- Ne posez rien sur le grille-pain. Ne placez pas le grille-pain à proximité ou en dessous de rideaux ou d'autres matériaux inflammables. Les éléments situés à proximité du grille-pain ou sur celui-ci peuvent prendre feu et entraîner des blessures et/ou endommager le grille-pain.
- En cas d'incendie, débranchez immédiatement le grille-pain. L'appareil pourra alors refroidir et il sera alors plus facile et plus sûr d'éteindre l'incendie.

⚠ ATTENTION

Placez l'appareil à une hauteur de comptoir adaptée et sur un emplacement pratique pour son utilisation. L'emplacement choisi doit être de niveau et solide afin de supporter le poids de l'appareil et de son contenu.

AVIS

Branchez l'appareil à un circuit dédié. Ne branchez pas plusieurs appareils sur un même circuit.

Ne placez pas l'appareil dans une zone exposée à des températures supérieures à 29°C (85°F) ou soumise à la graisse des grils, des friteuses, etc. Des températures excessives et la graisse risquent d'endommager l'appareil.

Ne placez pas le grille-pain dans une zone qui réduit le flux d'air autour de l'avant et de l'arrière de l'appareil. Ne placez pas le grille-pain dans le chemin de déchargement direct des bouches de ventilation ou des bouches d'air de compensation.

1. Sortir l'appareil de sa boîte.

NOTA: Pour éviter des retards dans l'obtention de la couverture de la garantie, complétez l'enregistrement en ligne de votre garantie. Lisez la section INFORMATIONS IMPORTANTES POUR LE PROPRIÉTAIRE pour plus de détails.

2. Retirez le ruban et l'emballage de protection de toutes les surfaces de l'appareil.
3. Placez l'unité à l'emplacement souhaité.
 - Placez l'appareil dans une zone où la température ambiante est constante et se situe entre 21°C (70°F) et 29°C (85°F). Évitez les zones pouvant être soumises à des mouvements d'air ou à des courants d'air actifs (comme à proximité de ventilateurs d'échappement/de hottes d'aspiration, de conduites de climatisation et de portes extérieures).
 - Assurez-vous que l'unité est placée à une hauteur appropriée dans une zone facilitant son utilisation.
 - Veillez à ce que le comptoir soit de niveau, qu'il ne soit pas composé de matériaux combustibles et qu'il soit suffisamment solide pour supporter le poids de l'appareil et de son contenu.
 - Veuillez vous assurer que tous les pieds en-dessous de l'appareil sont fermement positionnés sur le comptoir.

⚠ ATTENTION

Utilisez toujours le grille-pain lorsque le tiroir ramasse-miettes est installé dans l'appareil.

4. Pour les modèles TQ3-400 : Installez le bac à toasts amovible en dessous de la zone de décharge.

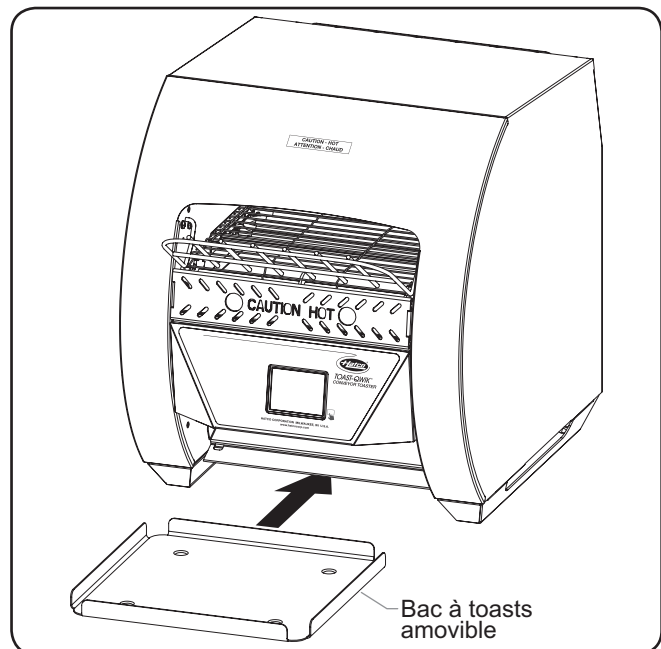

Installation du bac à toasts (modèle TQ3-400 uniquement)

Généralités

Toast-Qwik® Les grille-pain à convoyeur sont conçus pour une utilisation facile. Afin d'utiliser correctement le grille-pain, respectez les procédures de cette section.

⚠ AVERTISSEMENT

Lire tous les messages de sécurité de la section **CONSIGNES DE SÉCURITÉ IMPORTANTES** avant d'utiliser ce matériel.

⚠ ATTENTION

DANGER DE BRÛLURE :

- Certaines surfaces extérieures de l'appareil deviennent chaudes. Toucher ces zones de l'appareil avec précaution.
- Retirez le tiroir ramasse-miettes pour le laver uniquement lorsque le grille-pain est froid.

Utilisez toujours le grille-pain lorsque le tiroir ramasse-miettes est installé dans l'appareil.

Il est déconseillé de griller des produits enrobés ou beurrés, comme du pain à l'ail, des tartines au fromage ou des brioches. Les résidus réduiront la performance du grille-pain et pourraient l'enflammer. L'utilisation du grille-pain pour griller les aliments cités précédemment annulera la garantie de l'appareil.

Panneau de commande à écran tactile

Les descriptions suivantes concernent les commandes utilisées pour faire fonctionner les grille-pain à convoyeur Toast-Qwik de la série TQ3. Toutes les commandes se trouvent sur le panneau de commande à écran tactile situé à l'avant de l'appareil.

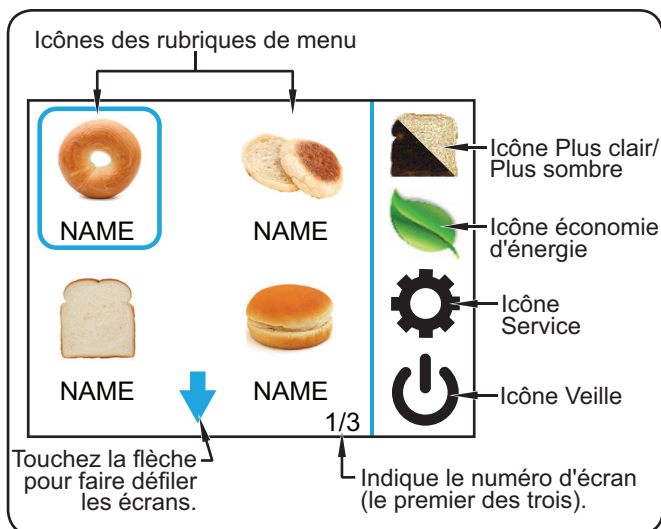

Panneau de commande à écran tactile (montrant l'écran Menu)

Icônes des rubriques de menu

Chaque icône des rubriques de menu enregistre les paramètres de grillage pour une rubrique de menu personnalisée. En touchant une icône, vous ajustez les paramètres de l'élément et de la courroie du convoyeur selon la rubrique de menu sélectionnée. 12 icônes personnalisables sont disponibles sur le panneau de commande à écran tactile. Reportez-vous à la procédure « Programmer une rubrique de menu » de cette section pour modifier ou créer des rubriques de menu personnalisées.

NOTA: Lorsque vous programmez des rubriques de menu, mettez les rubriques les plus utilisées sur la première page du Menu (page 1/3).

🍞 Icône Plus clair/Plus sombre

L'icône (🍞) Plus clair/plus sombre permet de modifier les paramètres de coloration du pain prédéfinis à n'importe quel moment durant le fonctionnement de l'appareil.

Pour utiliser 🍞 l'icône :

- Placez l'élément sur le convoyeur et appuyez sur l'icône souhaitée.
- Touchez le 🍞 l'icône sur l'écran tactile. L'écran Coloration du pain apparaît.
- Appuyez sur 🍞 ou 🍞 l'icône jusqu'à cinq fois maximum pour obtenir une coloration plus claire ou plus sombre par rapport aux paramètres prédéfinis.

🌿 Icône Économie d'énergie

Toucher l'icône Économie d'énergie (🌿) permet de mettre le grille-pain en mode Économie d'énergie. Avec ce mode, le grille-pain reste activé, mais le convoyeur s'arrête et le niveau de chaleur baisse pour atteindre un pourcentage réduit des paramètres de chaleur actuels.

NOTA: Pendant la récupération du mode Économie d'énergie, le système ColorGuard diminuera la vitesse du convoyeur pour une couleur des toasts uniforme. Le convoyeur atteint sa vitesse maximale en 10 minutes environ, selon la façon dont le niveau de sortie de chaleur des éléments a été réduit pendant le mode Économie d'énergie.

⚙ Icône Service

L'icône (⚙) Service donne accès à l'écran Service, protégé par un mot de passe. L'écran Service permet à la direction et aux techniciens de maintenance d'accéder aux paramètres spécifiques du grille-pain, à des informations de diagnostic/entretien et à des fonctions de mise à jour des logiciels.

🔌 Icône Veille

L'icône (🔌) Veille permet de mettre le grille-pain en mode Fonctionnement ou Veille. En mode veille, le convoyeur et les éléments sont arrêtés et l'écran du panneau de commande est sombre, mais le grille-pain reste alimenté.

- Lorsque l'appareil est en veille, appuyez sur 🔌 l'icône pendant trois secondes pour activer le grille-pain. Le grille-pain sera prêt à fonctionner environ dix minutes plus tard.
- Lorsque l'appareil est en mode de fonctionnement, appuyez sur 🔌 l'icône pendant trois secondes pour arrêter le fonctionnement et mettre le grille-pain en veille.

Fonctionnement du grille-pain

Mise en service

1. Branchez l'appareil sur une prise électrique correctement reliée à la terre. Assurez-vous que la prise électrique correspond à la prise de l'appareil et que la tension d'alimentation correspond à l'étiquette des caractéristiques techniques.
2. Placez la rampe d'arrivée du pain dans la position souhaitée.
 - Pour que l'arrivée du pain soit automatique, placez la rampe dans la position d'arrivée automatique. Pour faire entrer le pain dans le grille-pain, placez-le sur la rampe d'arrivée puis lâchez-le.
 - Pour une arrivée manuelle, faites tourner la rampe jusqu'à ce qu'elle repose sur le sommet de l'unité. Pour faire entrer le pain dans le grille-pain manuellement, placez-le directement sur la bande transporteuse.

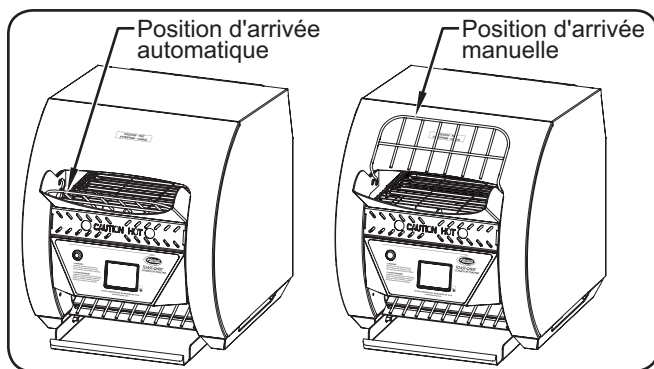

Rampe d'arrivée du pain

3. Mettez l'interrupteur I/O (marche-arrêt) situé à l'arrière de l'appareil en position « I » (marche).

- Le logo et les informations sur la version du logiciel apparaissent sur l'écran tactile, suivis de l'écran de veille.

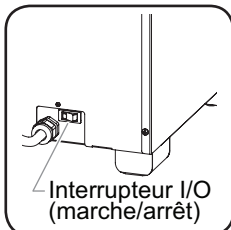

NOTA: Si l'écran tactile devient sombre après avoir mis l'appareil en marche, touchez l'écran pour « réveiller » l'affichage.

4. Appuyez sur l'icône  sur l'écran tactile pendant trois secondes pour activer le grille-pain.

- Le cycle de préchauffage commence et dure environ 10 minutes. Lorsque le préchauffage est terminé, la courroie du convoyeur se met en marche et l'écran Menu apparaît avec la liste des rubriques disponibles.



5. Sélectionnez l'icône de rubrique de menu souhaitée sur l'écran tactile.

- La rubrique sélectionnée sera entourée d'un carré bleu.
- Les éléments et la courroie du convoyeur ajustent les paramètres en fonction de la rubrique de menu sélectionnée.
- Utilisez les flèches bleues pour faire défiler les écrans de rubriques disponibles.

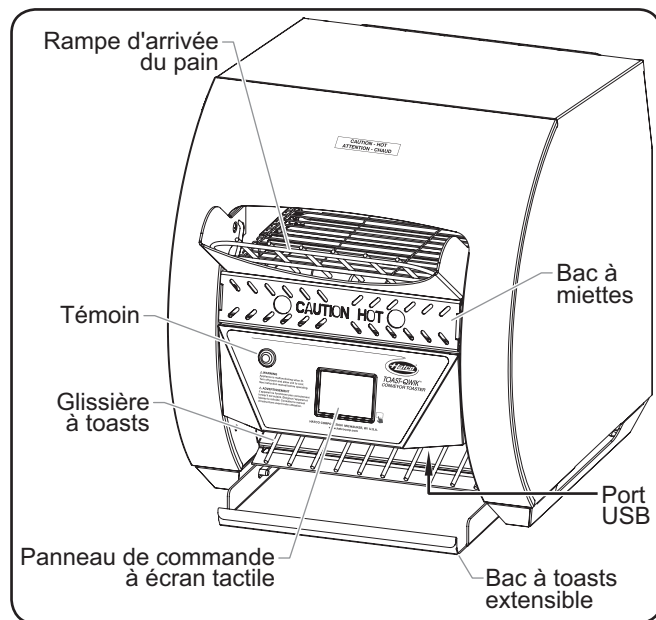
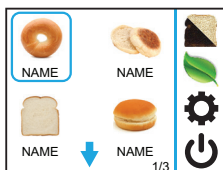

Grille-pain à convoyeur modèle TQ3-500

6. Placez le pain sur la rampe d'arrivée.

7. Modifiez la coloration du pain à n'importe quel moment durant le grillage. Pour modifier :

- a. Touchez le  l'icône. L'écran Coloration du pain apparaît.

- b. Touchez le  ou  jusqu'à cinq fois maximum pour obtenir une coloration plus claire ou plus sombre par rapport aux paramètres prédéfinis.

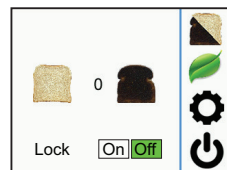

8. Modifiez la rubrique de menu sélectionnée à tout moment en appuyant sur l'icône de la rubrique souhaitée sur l'écran tactile.

- Utilisez les flèches bleues pour faire défiler les écrans de rubriques disponibles.

NOTA: Pour les modèles TQ3-500, TQ3-900 et TQ3-2000 : Si le témoin d'avertissement s'allume sur le panneau de commande, l'appareil est peut-être en surchauffe en raison d'une défaillance/d'une obstruction du ventilateur. Arrêtez l'appareil et débranchez-le. Contactez un réparateur agréé ou Hatco pour obtenir de l'aide.

Mise en veille

Utilisez la mise en veille pour mettre le grille-pain en mode veille lorsqu'il n'est pas utilisé de manière prolongée.

1. Appuyez sur l'icône  sur l'écran tactile pendant une seconde pour arrêter le fonctionnement et mettre le grille-pain en veille.

- Les éléments de chauffage et le convoyeur s'éteignent.
- Les ventilateurs de refroidissement fonctionneront jusqu'à ce que l'appareil soit refroidi.



Arrêt

- Appuyez sur l'  icône sur l'écran tactile pendant une seconde pour arrêter le fonctionnement et mettre le grille-pain en veille.
- Une fois que les ventilateurs de refroidissement se sont arrêtés, mettez l'interrupteur I/O (marche-arrêt) situé à l'arrière de l'appareil en position « O » (arrêt) pour arrêter le grille-pain. **AVIS: N'arrêtez pas l'appareil lorsque les ventilateurs de refroidissement fonctionnent. L'appareil risque d'être endommagé.**

Programmation des rubriques de menu

Utilisez la procédure suivante pour modifier ou créer des paramètres de rubriques de menu personnalisés.

- Appuyez sur la rubrique souhaitée sur l'écran Menu pendant trois secondes.

• Le menu de programmation apparaît avec une liste de paramètres programmables.

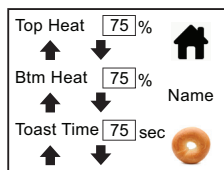





Top Heat (chaleur supérieure) : Niveau de sortie de chaleur provenant des éléments supérieurs. Plage de réglage de 1 à 100 %.

1 = niveau de chaleur le plus bas/couleur du pain peu foncée. 100 = niveau de chaleur le plus élevé/couleur du pain grillé très foncée.

Btm Heat (chaleur inférieure) : Niveau de sortie de chaleur provenant des éléments inférieurs. Plage de réglage de 1 à 100 %.

Temps : Durée totale durant laquelle le produit est dans la chambre de grillage. L'augmentation du temps de courroie ralentit le convoyeur et produit un pain grillé de couleur plus foncée. La réduction du temps de courroie accélère le convoyeur et produit un pain grillé de couleur plus claire.

- Touchez le  ou  à côté du paramètre souhaité pour le modifier.
- Pour changer l'image des rubriques de menu, appuyez sur l'image. Un écran apparaît avec une liste d'images disponibles
 - Appuyez sur l'image souhaitée. L'écran tactile revient ensuite au menu de programmation et affiche la nouvelle image.
- Pour changer le nom des rubriques de menu, appuyez sur le nom. Un clavier apparaît à l'écran.
 - Touchez le  touche pour supprimer le nom actuel.
 - Utilisez le clavier pour changer ou mettre à jour le nom de la rubrique.
 - Touchez le  touche pour enregistrer le nom et revenir au menu de programmation.
- Lorsque la programmation est terminée, appuyez sur  l'icône pour revenir à l'écran Menu.

Mode PowerSave (Économie d'énergie)

Tous les grille-pain de la série TQ3 sont équipés d'un mode Économie d'énergie intégré. Cette fonction permet de réduire considérablement les niveaux de chaleur et la consommation d'énergie lorsque le grille-pain n'est pas utilisé pendant un certain temps ou lorsqu'elle est activée par l'opérateur.

Pour lancer manuellement le mode Économie d'énergie pendant que l'appareil fonctionne :

- Touchez le  l'icône sur l'écran Menu.
 - La courroie du convoyeur accélère temporairement afin d'enlever le produit du grille-pain.
 - L'écran Économie d'énergie apparaît sur l'écran tactile.

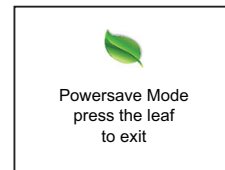

Pour sortir du mode Économie d'énergie :

- Touchez le  l'icône sur l'écran Économie d'énergie. L'appareil sera immédiatement prêt à faire griller.

NOTA: Pendant la récupération du mode Économie d'énergie, le système ColorGuard diminuera la vitesse du convoyeur pour une couleur des toasts uniforme. Le convoyeur atteint sa vitesse maximale en 10 minutes environ, selon la façon dont le niveau de sortie de chaleur des éléments a été réduit pendant le mode Économie d'énergie.

Mise à jour du micrologiciel

Respectez la procédure suivante pour télécharger les mises à jour du micrologiciel du grille-pain à partir d'une clé USB externe.



- Suivez la procédure de démarrage présentée ci-dessus dans cette section.
- Touchez le  l'icône sur l'écran Menu. Vous êtes invité à saisir un mot de passe.
 - Entrez le mot de passe à 3 chiffres « 248 ». L'écran Service apparaît.
- Appuyez sur FIRMWARE (micrologiciel) sur l'écran Service. L'écran Sélection des mises à jour apparaît.
- Appuyez sur FIRMWARE (micrologiciel) sur l'écran Sélection des mises à jour. L'écran Firmware Update [Mise à jour du micrologiciel] apparaît.
- Faites glisser le couvercle sur le côté et insérer la clé USB dans le port USB.
 - Le port USB se trouve à l'avant de l'appareil, sous l'écran tactile à droite.
- Appuyez sur UPDATE (Mise à jour).

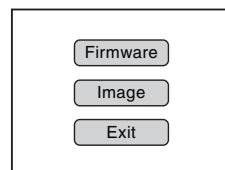
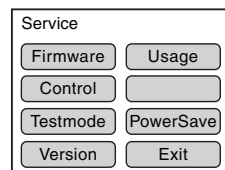

- La mise à jour du micrologiciel commence et dure environ 30 secondes (une barre de progression apparaît). **AVIS: Ne retirez pas la clé et n'éteignez pas l'appareil pendant une mise à jour de logiciel.**
- Une fois la mise à jour terminée, l'appareil redémarre et l'écran Logo apparaît pendant quelques secondes, affichant la nouvelle version du micrologiciel.

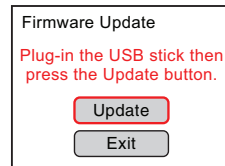

- Retirez la clé USB du port USB et remettez le couvercle en place.

Réglage du mode PowerSave (Économie d'énergie automatique)

Utilisez la procédure suivante pour activer/désactiver la fonction Économie d'énergie automatique et ajuster les paramètres.

1. Touchez le  l'icône sur l'écran Menu. Vous êtes invité à saisir un mot de passe.

- Entrez le mot de passe à 3 chiffres « 248 ». L'écran Service apparaît.

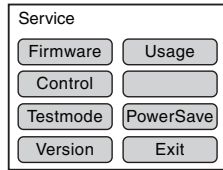



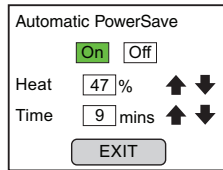

2. Appuyez sur POWERSAVE (économie d'énergie) sur l'écran Service. L'écran Économie d'énergie automatique apparaît.

3. Effectuez les réglages souhaités sur l'écran Économie d'énergie automatique.

- Appuyez sur ON (marche) pour activer l'Économie d'énergie automatique. Appuyez sur OFF (arrêt) pour désactiver l'Économie d'énergie automatique.



- **Heat** (Chaleur): Appuyez sur la flèche  ou  à côté du pourcentage de chaleur pour changer le niveau de sortie de chaleur des éléments en mode Économie d'énergie.

- **Time** (Temps): Appuyez sur la flèche  ou  à côté de la valeur Temps pour modifier le nombre de minutes d'inactivité requises pour activer le mode Économie d'énergie.

4. Une fois les réglages effectués, appuyez sur EXIT (sortir) pour retourner à l'écran Service, puis appuyez une nouvelle fois sur EXIT pour retourner à l'écran Menu.

Modification des paramètres de commande

Utilisez la procédure suivante pour modifier les droits d'accès aux commandes et le fonctionnement du grille-pain.

1. Touchez le  l'icône sur l'écran Menu. Vous êtes invité à saisir un mot de passe.

- Entrez le mot de passe à 3 chiffres « 248 ». L'écran Service apparaît.

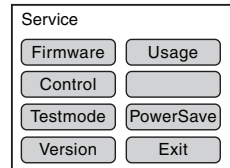

2. Appuyez sur CONTROL (commande) sur l'écran Service. L'écran Paramètres de commande apparaît.

3. Effectuez les réglages souhaités sur l'écran Paramètres de commande.

- Appuyez sur ON (marche) ou OFF (arrêt) pour activer ou désactiver chaque paramètre de fonctionnement s'affichant à l'écran.

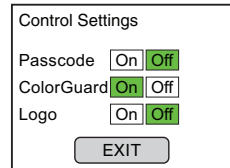

- **Passcode** (Mot de passe) : Activez ce paramètre pour imposer un mot de passe afin de pouvoir modifier les paramètres des rubriques de menu.

- **ColorGuard** (Garde de couleur) : Désactivez ce paramètre pour couper le système ColorGuard, comme décrit dans la section DESCRIPTION DU MODÈLE de ce manuel.

- **Logo** : Activez ce paramètre pour définir un paramètre unique et un mode « toujours actif ».

4. Une fois les changements effectués, appuyez sur EXIT (sortir) pour retourner à l'écran Service, puis appuyez une nouvelle fois sur EXIT pour retourner à l'écran Menu.

Généralités

Les grille-pain électriques à convoyeur Toast-Qwik® Hatco sont conçus pour fournir une durabilité maximale et une performance nécessitant un minimum d'entretien.

⚠ AVERTISSEMENT

DANGER DE DÉCHARGE ÉLECTRIQUE :

- Mettez l'appareil en veille, laissez-le refroidir, mettez l'interrupteur marche-arrêt en position OFF et débranchez le cordon d'alimentation avant de procéder au nettoyage, aux réglages, à l'entretien ou avant de tenter d'enlever le pain coincé dans l'appareil.
- **NE PAS immerger l'appareil ni le saturer d'eau.** L'appareil n'est pas étanche à l'eau. Ne pas le faire fonctionner s'il a été immergé ou saturé d'eau.
- Ne pas nettoyer à la vapeur ni utiliser trop d'eau sur l'appareil.
- Cet appareil n'est pas étanche aux jets. Ne pas utiliser de jet sous pression pour nettoyer l'appareil.
- Ne pas nettoyer l'appareil lorsqu'il est sous tension.
- Ne renversez pas de liquides dans l'appareil.
- Cet appareil doit uniquement être réparé par un personnel qualifié. Toute réparation par un personnel non qualifié peut entraîner une électrocution et des brûlures.
- Pour les réparations, utiliser exclusivement des pièces de rechange Hatco d'origine. Utilisez des pièces détachées Hatco authentiques sous peine d'annuler toutes les garanties et d'exposer l'utilisateur à des tensions électriques dangereuses pouvant entraîner une électrocution ou des brûlures. Les pièces de rechange Hatco d'origine sont conçues pour fonctionner sans danger dans les environnements dans lesquels elles sont utilisées. Certaines pièces de rechange génériques ou de second marché ne présentent pas les caractéristiques leur permettant de fonctionner sans danger dans la matériel Hatco.

Cet appareil ne contient aucune pièce réparable par l'utilisateur. Si cet appareil doit être réparé, contacter un réparateur Hatco agréé ou le Service après-vente Hatco au 800-558-0607 ou 414-671-6350.

Nettoyage quotidien

Pour préserver la finition de l'appareil, il est recommandé de nettoyer quotidiennement les surfaces métalliques à l'aide d'un chiffon humide.

⚠ AVERTISSEMENT

Plonger l'appareil dans l'eau, ou le saturer d'eau, endommage l'équipement et entraîne l'annulation de sa garantie.

AVIS

Utilisez uniquement des nettoyants non abrasifs et des chiffons doux. Les chiffons et nettoyants abrasifs risquent de rayer la finition de l'appareil, d'altérer son apparence et de le rendre vulnérable à l'accumulation de saleté.

Nettoyez l'unité quotidiennement pour éviter les dysfonctionnements et assurer un fonctionnement sain.

1. Effectuez la procédure d'arrêt quotidien décrite dans la section FONCTIONNEMENT et débranchez le cordon d'alimentation.

⚠ ATTENTION

DANGER DE BRÛLURE: Retirez la rampe d'arrivée du pain, le tiroir ramasse-miettes ou le bac à toasts pour les laver uniquement lorsque le grille-pain est froid.

2. Retirez et lavez le tiroir ramasse-miettes, le bac à toasts amovible (TQ3-400 uniquement) et l'insert pour bac à toasts (si présent).
 - a. Nettoyez le tiroir ramasse-miettes et les bacs à toasts avec de l'eau chaude et un détergent doux. Rincez ensuite à l'eau.
 - b. Laissez le tiroir ramasse-miettes et les bacs à toasts sécher à l'air libre.
3. Essuyez les surfaces extérieures du grille-pain avec un chiffon humide, non abrasif.
 - Les taches tenaces peuvent être enlevées avec un nettoyant pour acier inoxydable ou un nettoyant non abrasif. Les recoins difficiles d'accès devront être nettoyés à l'aide d'une petite brosse et de savon doux.
4. Enlevez toutes les miettes du bac à toasts extensible et nettoyez-le.
5. Essuyez l'intégralité de l'appareil à l'aide d'un chiffon doux, non abrasif.
6. Réinstallez le tiroir ramasse-miettes, le bac à toasts amovible (modèle TQ3-400 uniquement) et l'insert pour bac à toasts (si présent).
 - a. Placez le tiroir ramasse-miettes directement sous la courroie du convoyeur à la base du bac, à l'avant du grille-pain.
 - b. Faites coulisser le tiroir ramasse-miettes dans le grille-pain jusqu'à ce qu'il s'arrête.

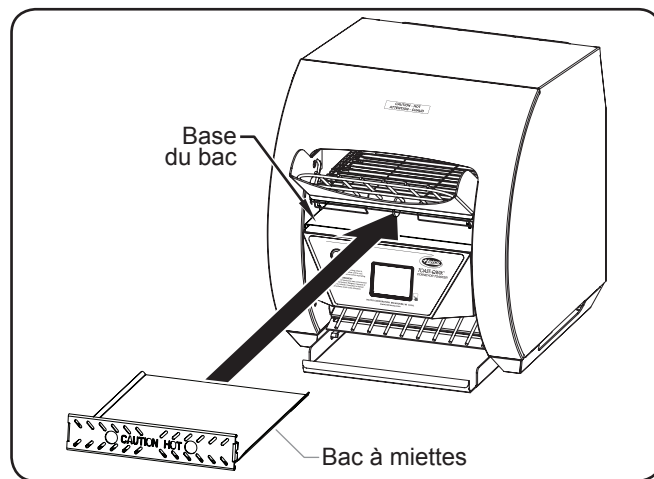

Installation du bac à miettes

Nettoyage du filtre du ventilateur

Un filtre de ventilateur de refroidissement est situé sur la partie inférieure de l'appareil. Ce filtre doit être contrôlé/nettoyé une fois par mois et dès que le message « Routine Maintenance; Clean Fan Filter » (maintenance périodique ; nettoyez le filtre du ventilateur) s'affiche sur l'écran tactile. Procédez de la manière suivante pour nettoyer le filtre.

1. Réalisez la procédure d'arrêt décrite dans la section MODE D'EMPLOI et débranchez le cordon d'alimentation.
2. En utilisant la poignée du filtre, faites glisser le filtre en dehors du boîtier de filtre.
3. Rincez le filtre avec de l'eau chaude. Laissez sécher complètement le filtre.
4. Remettez le filtre dans son logement en le faisant glisser.

NOTA : Le filtre peut être installé de chaque côté du grille-pain.

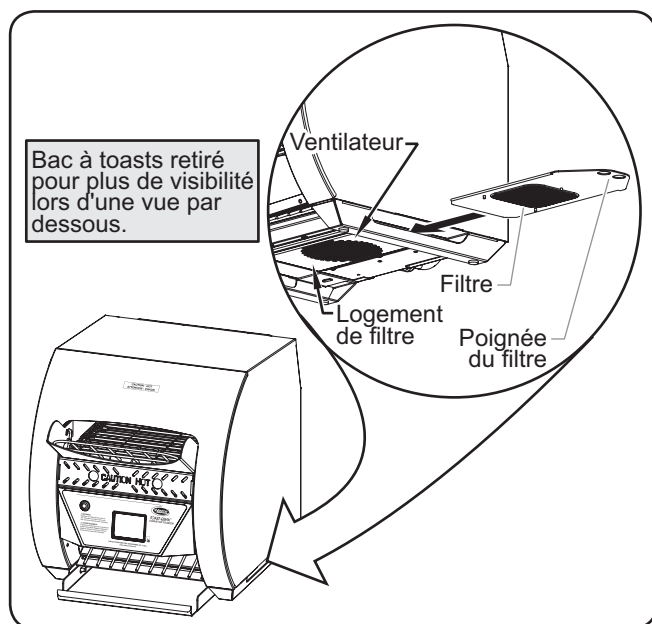

Nettoyage du filtre

Nettoyage du réflecteur d'élément inférieur

Le réflecteur d'élément inférieur situé dans la chambre de grillage dispose de fentes qui permettent aux miettes de pain de tomber dans le tiroir ramasse-miettes. Après une longue période d'utilisation, il est possible que les miettes de pain s'accumulent sur le réflecteur et qu'elles ne tombent pas dans le tiroir.

1. Éteignez l'appareil, débranchez le cordon d'alimentation et laissez l'appareil refroidir.
2. Essuyez les miettes qui se trouvent sur le tiroir ramasse-miettes à l'aide d'un pinceau-brosse.
 - Pour essuyer le réflecteur, placez le pinceau-brosse dans la courroie du convoyeur et essuyez chaque côté.
3. Effectuez la procédure de nettoyage quotidien décrite dans cette section.

Nettoyage du panneau de commande avec écran tactile

Au fil du temps, de la poussière et de la graisse s'accumulent sur l'écran tactile du panneau de commande. Procédez de la manière suivante pour le nettoyer, de manière à garantir ses performances.

1. Réalisez la procédure d'arrêt décrite dans la section MODE D'EMPLOI et débranchez le cordon d'alimentation.
2. Pulvérisez un dégraissant non agressif sur un chiffon doux, humide et non abrasif, puis nettoyez l'écran tactile. Répétez l'opération si nécessaire.
3. Laissez sécher complètement l'écran.
4. Essuyez toute trace sur l'écran tactile à l'aide d'un chiffon propre, sec et non abrasif.

⚠ AVERTISSEMENT

La réparation de cet appareil doit être confiée exclusivement à du personnel qualifié. Les réparations par des personnes non qualifiées peuvent provoquer des décharges électriques et des brûlures.

⚠ AVERTISSEMENT

DANGER DE DÉCHARGE ÉLECTRIQUE: Mettez l'appareil en veille, laissez-le refroidir, mettez l'interrupteur marche-arrêt en position OFF et débranchez le cordon d'alimentation avant de procéder au nettoyage, aux réglages, à l'entretien ou avant de tenter d'enlever le pain coincé dans l'appareil.

Symptômes	Causes Probables	Action Correctrice
Pain grillé trop clair.	Mauvaise rubrique de menu sélectionnée sur le panneau de commande à écran tactile.	Sélectionnez la bonne rubrique de menu pour obtenir les résultats de grillage souhaités.
	La tension d'alimentation de l'appareil est faible.	Vérifiez que la tension d'alimentation correspond aux spécifications de l'appareil.
Pain grillé trop foncé.	Mauvaise rubrique de menu sélectionnée sur le panneau de commande à écran tactile.	Sélectionnez la bonne rubrique de menu pour obtenir les résultats de grillage souhaités.
	La tension d'alimentation de l'appareil est élevée.	Vérifiez que la tension d'alimentation correspond aux spécifications de l'appareil.
L'appareil grille le pain d'un seul côté uniquement.	Mauvaise rubrique de menu sélectionnée sur le panneau de commande à écran tactile.	Sélectionnez la bonne rubrique de menu pour obtenir les résultats de grillage souhaités.
	Élément chauffant défectueux	Vérifiez visuellement l'élément de chauffage dans le grille-pain pendant le fonctionnement de l'appareil. L'élément de chauffage doit devenir rouge. Si l'élément ne devient pas rouge, contactez un agent d'entretien agréé ou Hatco pour obtenir une assistance.
Le grille-pain déclenche le disjoncteur ou le disjoncteur différentiel.	Le disjoncteur n'est pas correctement dimensionné pour le grille-pain.	Vérifiez la taille du disjoncteur.
	Défaut de câblage dans le grille-pain.	Contactez un réparateur agréé ou Hatco pour obtenir de l'aide.
Le convoyeur du grille-pain ne bouge pas.	Tranches de pain ou petits pains coincés dans le circuit du convoyeur.	Arrêtez l'appareil, laissez-le refroidir et enlevez le pain qui bloque le convoyeur.

Guide des messages d'erreur

Message d'erreur	Dépannage	Action corrective (si le dépannage ne parvient pas à résoudre la panne)
Erreur de la sonde de température	Vérifiez les connexions des câbles de la sonde de température RTD. Vérifiez les résistances de l'ensemble de la sonde.	Remplacez la sonde de température.
Panneau de commande en surchauffe	Vérifiez la présence d'obstructions physiques pouvant empêcher le ventilateur de tourner. Vérifiez la tension du ventilateur. Assurez-vous que l'unité est placée sur ses pieds et que la zone entourant le filtre est dégagée.	Remplacez le ventilateur de refroidissement.
Erreur de chauffage	Vérifiez toutes les connexions des câbles du relais et des éléments. Vérifiez les résistances de l'ensemble des éléments de chauffage.	Remplacez l'élément de chauffage.
Erreur de communication	Mettez le logiciel à jour en téléchargeant sur une clé USB depuis le site Web d'Hatco. Suivez la procédure de mise à jour du micrologiciel décrite dans la section FONCTIONNEMENT du manuel.	Remplacez la commande électronique.
Erreur du panneau de commande	Vérifiez que le pavé tactile ne présente pas de graisse ni de saletés accumulées. Suivez la procédure de nettoyage du panneau de commande à écran tactile décrite dans la section MAINTENANCE du manuel.	Remplacez la commande électronique.

Vous avez des questions en ce qui concerne les pannes ?

Si le problème persiste, veuillez contacter l'agence d'entretien agréée Hatco la plus proche ou Hatco pour obtenir une assistance. Pour trouver l'agence d'entretien la plus proche, rendez-vous sur le site Internet de Hatco (www.hatcocorp.com) et sélectionnez le menu déroulant *Support (Assistance)*, puis cliquez sur « Find A Service Agent » (trouver un agent d'entretien); ou contactez l'équipe d'entretien et de pièces détachées de Hatco :

Numéro de téléphone: 800-558-0607 ou 414-671-6350
Courriel: support@hatcocorp.com

Rampe d'arrivée du pain rallongée

Une rampe d'arrivée du pain rallongée est disponible en tant qu'option installée en usine pour les modèles TQ3-500, TQ3-900 et TQ3-2000. La rampe d'arrivée du pain rallongée est plus longue, ce qui permet de placer plus de pains ou des morceaux plus grands.

Insert pour bac à toasts

Un insert pour bac à toasts amovible en acier inoxydable est disponible en tant qu'option installée en usine pour les modèles TQ3-500, TQ3-900 et TQ3-2000. L'insert s'adapte au bac à toasts et peut être facilement retiré pour le nettoyage.

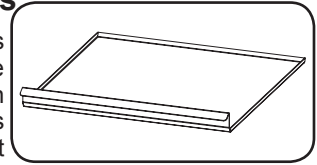

1. GARANTIE DU PRODUIT

Hatco garantit que les produits qu'il fabrique (les « Produits ») sont exempts de défauts de matériel et de fabrication, dans des conditions normales d'utilisation et de maintenance, pour une période d'un (1) an à partir de la date d'achat à condition que l'appareil soit installé et entretenu conformément aux instructions écrites de Hatco ou 18 mois après la date de l'expédition par Hatco. L'acheteur doit prouver la date d'achat du Produit par l'enregistrement de ce dernier auprès de Hatco ou par d'autres moyens satisfaisants pour Hatco, à sa seule discrétion.

Hatco garantit que les composants du Produit suivants sont exempts de défauts de matériel et de fabrication à partir de la date d'achat (sous réserve des conditions précédentes) pour la ou les périodes de temps et en fonction des conditions listées ci-dessous :

- a) **Garantie d'un (1) an pour les pièces et la main-d'œuvre PLUS un (1) an supplémentaire pour les pièces uniquement :**
 Éléments du grille-pain à convoyeur (enveloppe métallique)
 Éléments des tiroirs chauffants (enveloppe métallique)
 Tiroirs, roues et glissières des tiroirs chauffants
 Éléments des rampes chauffantes (enveloppe métallique)
 Éléments des vitrines chauffantes
 (enveloppe métallique, air chauffant)
 Éléments des armoires de stockage
 (enveloppe métallique, air chauffant)
 Éléments des compartiments chauffants —
 série HW et HWB (enveloppe métallique)
- b) **Garantie de deux (2) ans pour les pièces et la main-d'œuvre :**
 Gammes à induction
- c) **Garantie d'un (1) an pour les pièces et la main-d'œuvre PLUS quatre (4) ans pour les pièces uniquement :**
 Cuves 3CS et FR
- d) **Garantie d'un (1) an pour les pièces et la main-d'œuvre PLUS neuf (9) ans pour les pièces uniquement :**
 Cuves des appareils de chauffage d'appoint électriques
 Cuves des appareils de chauffage d'appoint à gaz
- e) **Garantie de quatre-vingt-dix (90) jours pour les pièces uniquement :**
 Pièces de rechange

LES GARANTIES PRÉCÉDENTES SONT EXCLUSIVES ET REMPLACENT TOUTES AUTRES GARANTIES, EXPRESSES OU IMPLICITES, COMPRENANT, MAIS NE SE LIMITANT PAS, À TOUTES GARANTIES IMPLICITES DE QUALITÉ MARCHANDE OU DE FINALITÉ PARTICULIÈRE OU TOUTS BREVETS OU TOUTES AUTRES ATTEINTES AUX DROITS DE LA PROPRIÉTÉ INTELLECTUELLE. Sans restreindre la portée générale des énoncés précédents, CES GARANTIES NE COUVRENT PAS LES ÉLÉMENTS SUIVANTS : ampoules d'éclairage à incandescence enduites, lumières fluorescentes, ampoules de lampes chauffantes, ampoules d'éclairage à halogène enduites, ampoules de lampes chauffantes au xénon, tubes d'éclairage DEL, composants en verre et fusibles ; défaut de produit dans la cuve d'un appareil de chauffage d'appoint, dans un échangeur de chaleur à tubes à ailettes ou tout autre équipement de chauffage d'eau causé par la calcification, l'accumulation de sédiments, la réaction d'un produit chimique ou le gel ; ou une mauvaise utilisation, une manipulation ou une mauvaise application, une installation inappropriée du Produit ou l'utilisation d'une tension inappropriée.

2. LIMITES DES RECOURS ET DES DOMMAGES

La responsabilité de Hatco et la seule voie de recours de l'Acheteur prévues par les présentes seront limitées exclusivement, au gré de Hatco, à la réparation ou au remplacement à l'aide de pièces ou de Produits nouveaux ou remis à neuf par Hatco ou un centre de réparation agréé par Hatco (sauf si l'Acheteur se situe hors des États-Unis, du Canada, du Royaume-Uni ou de l'Australie, auquel cas la responsabilité de Hatco et la seule voie de recours de l'Acheteur seront limitées exclusivement au remplacement des pièces concernées par la garantie) à l'égard de toute revendication effectuée dans les délais de garantie applicables mentionnés ci-dessus. Hatco se réserve le droit d'accepter ou de rejeter toute réclamation en partie ou dans son intégralité. Dans le cadre de cette Garantie limitée, « remis à neuf » signifie une pièce ou un Produit dont les caractéristiques techniques d'origine ont été restaurées par Hatco ou un centre de réparation agréé par Hatco. Hatco n'acceptera aucun retour de Produits sans qu'il n'ait auparavant donné son accord écrit, et tous ces retours approuvés doivent être effectués aux seuls frais de l'Acheteur. HATCO NE SERA PAS TENU RESPONSABLE, DANS AUCUNE CIRCONSTANCE, DES DOMMAGES CONSÉCUTIFS OU INDIRECTS, COMPRENANT, MAIS NE SE LIMITANT PAS, AUX COÛTS DE MAIN-D'ŒUVRE OU PERTES DE PROFITS DUS À UNE UTILISATION OU À UNE IMPOSSIBILITÉ D'UTILISER LES PRODUITS OU DUS AU FAIT QUE LES PRODUITS ONT ÉTÉ INTÉGRÉS DANS OU QU'ILS SONT DEVENUS UN COMPOSANT DE TOUT AUTRE PRODUIT OU BIEN.

AUTHORIZED PARTS DISTRIBUTORS • DISTRIBUTEURS DE PIÈCES AUTORISÉS

ALABAMA

Jones McLeod Appl. Svc.
Birmingham 205-251-0159

ARIZONA

Service Solutions Group
Phoenix 602-234-2443

Byassee Equipment Co.
Phoenix 602-252-0402

CALIFORNIA

Industrial Electric
Commercial Parts & Service, Inc.
Huntington Beach 714-379-7100

Chapman Appl. Service
San Diego 619-298-7106

P & D Appliance
Commercial Parts & Service, Inc.
S. San Francisco 650-635-1900

COLORADO

Hawkins Commercial Appliance
Englewood 303-781-5548

FLORIDA

Whaley Foodservice Repair
Jacksonville 904-725-7800

Whaley Foodservice Repair
Orlando 407-757-0851

B.G.S.I.
Pompano Beach 954-971-0456

Comm. Appliance Service
Tampa 813-663-0313

GEORGIA

TWC Services
Mableton 770-438-9797

Heritage Service Group
Norcross 866-388-9837

Southeastern Rest. Svc.
Norcross 770-446-6177

HAWAII

Burney's Comm. Service, Inc.
Honolulu 808-848-1466

Food Equip Parts & Service
Honolulu 808-847-4871

ILLINOIS

Parts Town
Lombard 708-865-7278

Eichenauer Elec. Service
Decatur 217-429-4229

Midwest Elec. Appl. Service
Elmhurst 630-279-8000

Cone's Repair Service
Moline 309-797-5323

INDIANA

GCS Service
Indianapolis 800-727-8710

IOWA

Goodwin Tucker Group
Des Moines 515-262-9308

KENTUCKY

Service Solutions Group
Lexington 859-254-8854

Service Solutions Group
Louisville 502-451-5411

LOUISIANA

Chandlers Parts & Service
Baton Rouge 225-272-6620

MARYLAND

Electric Motor Service
Baltimore 410-467-8080

GCS Service
Silver Spring 301-585-7550

MASSACHUSETTS

Ace Service Co., Inc.
Needham 781-449-4220

MICHIGAN

Bildons Appliance Service
Detroit 248-478-3320

Commercial Kitchen Service
Bay City 989-893-4561

Midwest Food Equip. Service
Grandville 616-261-2000

MINNESOTA

GCS Service
Minnetonka 800-822-2303
x20365

MISSOURI

General Parts
Kansas City 816-421-5400

Commercial Kitchen Services
St. Louis 314-890-0700

Kaemmerlen Parts & Service
St. Louis 314-535-2222

NEBRASKA

Anderson Electric
Omaha 402-341-1414

NEVADA

Burney's Commercial
Las Vegas 702-736-0006

Hi. Tech Commercial Service
N. Las Vegas 702-649-4616

NEW JERSEY

Jay Hill Repair
Fairfield 973-575-9145

Service Plus
Flanders 973-691-6300

NEW YORK

Alpro Service Co.
Maspeth 718-386-2515

Appliance Installation
Buffalo 716-884-7425

Duffy's Equipment Services, Inc.
Buffalo 800-836-1014

3Wire Northern
Plattsburgh 800-634-5005

Duffy's Equipment Services, Inc.
Sauquoit 800-836-1014

J.B. Brady, Inc.
Syracuse 315-422-9271

NORTH CAROLINA

Authorized Appliance
Charlotte 704-377-4501

OHIO

Akron/Canton Comm. Svc. Inc.
Akron 330-753-6634

Service Solutions Group
Cincinnati 513-772-6600

Commercial Parts and Service
Columbus 614-221-0057

Electrical Appl. Repair Service
Brooklyn Heights 216-459-8700

E. A. Wichman Co.
Toledo 419-385-9121

OKLAHOMA

Hagar Rest. Service, Inc.
Oklahoma City 405-235-2184

Krueger, Inc.
Oklahoma City 405-528-8883

OREGON

Ron's Service, Inc.
Portland 503-624-0890

PENNSYLVANIA

Elmer Schultz Services
Philadelphia 215-627-5401

FAST Comm. Appl. Service
Philadelphia 215-288-4800

Appliance Installation & Service
Pittsburgh 412-809-0244

K & D Service Co.
Harrisburg 717-236-9039

Electric Repair Co.
Reading 610-376-5444

RHODE ISLAND

Marshall Electric Co.
Providence 401-331-1163

SOUTH CAROLINA

Whaley Foodservice Repair
Lexington 803-996-9900

TENNESSEE

Camp Electric
Memphis 901-527-7543

TEXAS

GCS Service
Fort Worth 800-433-1804

Armstrong Repair Service
Houston 713-666-7100

Cooking Equipment Specialist
Mesquite 972-686-6666

Commercial Kitchen Repair Co.
San Antonio 210-735-2811

UTAH

La Monica's Rest. Equip. Service
Murray 801-263-3221

VIRGINIA

Daubers
Norfolk 757-855-4097

Daubers
Springfield 703-866-3600

WASHINGTON

3Wire Restaurant Appliance
Seattle 800-207-3146

WISCONSIN

A.S.C., Inc.
Madison 608-246-3160

A.S.C., Inc.
Milwaukee 414-543-6460

CANADA

ALBERTA

Key Food Equipment Service
Edmonton 780-438-1690

BRITISH COLUMBIA

Key Food Equipment Service
Vancouver 604-433-4484

Key Food Equipment Service
Victoria 250-920-4888

MANITOBA

Air Rite, Inc.
Winnipeg 204-895-2300

NEW BRUNSWICK

EMR Services, Ltd.
Moncton 506-855-4228

ONTARIO

R.G. Henderson Ltd.
Toronto 416-422-5580

Choquette - CKS, Inc.
Ottawa 613-739-8458

QUÉBEC

Choquette - CKS, Inc.
Montreal 514-722-2000

Choquette - CKS, Inc.
Québec City 418-681-3944

UNITED KINGDOM

Marren Group
Northants +44(0)1933 665313

HATCO CORPORATION

P.O. Box 340500

Milwaukee, WI 53234-0500 U.S.A.

800-558-0607 414-671-6350

support@hatcocorp.com

www.hatcocorp.com

Register your unit online!

See IMPORTANT OWNER INFORMATION
section for details.

S'inscrire en ligne!

Lisez la section INFORMATIONS IMPORTANTES
POUR LE PROPRIÉTAIRE pour plus de informations.