

FOOD GRINDER PARTS AND FEATURES

PARTS AND ACCESSORIES

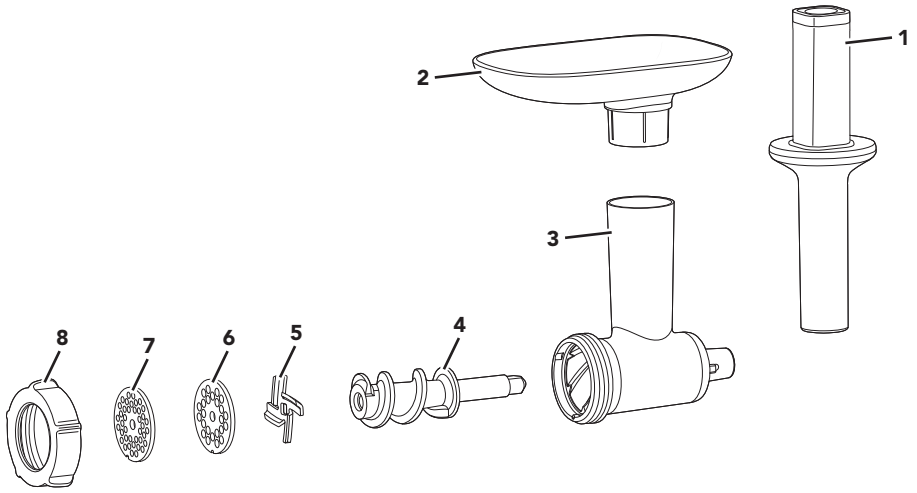

1. Food Pusher
2. Removable Tray
3. Main Housing
4. Grind Screw

5. Blade
6. Coarse (6 mm) Grinding Plate
7. Fine (4.5 mm) Grinding Plate
8. Collar

FOOD GRINDER ATTACHMENT SAFETY

Your safety and the safety of others are very important.

We have provided many important safety messages in this manual and on your appliance. Always read and obey all safety messages.



This is the safety alert symbol.

This symbol alerts you to potential hazards that can kill or hurt you and others.

All safety messages will follow the safety alert symbol and either the word “DANGER” or “WARNING.” These words mean:

⚠ DANGER

You can be killed or seriously injured if you don't immediately follow instructions.

⚠ WARNING

You can be killed or seriously injured if you don't follow instructions.

All safety messages will tell you what the potential hazard is, tell you how to reduce the chance of injury, and tell you what can happen if the instructions are not followed.

IMPORTANT SAFEGUARDS

When using electrical appliances, basic safety precautions should always be followed, including the following:

1. Read all instructions.
2. Turn the Stand Mixer OFF (and detach the Food Grinder attachment from the Stand Mixer) after each use of the attachment and before cleaning. Make sure motor stops completely before disassembling.
3. This appliance is not intended for use by persons (including children) with reduced physical, sensory, or mental capabilities, or lack of experience or knowledge, unless they are closely supervised and instructed concerning use of the appliance by a person responsible for their safety. Close supervision is necessary when any appliance is used by or near children. Children should be supervised to ensure that they do not play with the appliance.
4. Avoid contacting moving parts. Keep fingers out of discharge opening.
5. The use of attachments not recommended or sold by KitchenAid may cause fire, electric shock, or injury.
6. Never feed food by hand. Always use the food pusher.
7. Blades are sharp. Handle carefully.
8. Do not use fingers to scrape food away from discharge disc while appliance is operating. Cut-type injury may result.
9. Also see the Important Safeguards section included in the Stand Mixer Use and Care guide.

SAVE THESE INSTRUCTIONS

This product is designed for household use only.

USING THE FOOD GRINDER ATTACHMENT

GUIDE TO GRINDING

NOTE: None of the parts and accessories of this KitchenAid® Food Grinder attachment (model KSMFGA) are compatible with the parts and accessories of the KitchenAid® Metal Food Grinder Attachment or previous KitchenAid® Food Grinder Attachment (models KSMMGA, FGA, SSA, FVSP, FVSFGA, FPPA, KSMFPPA, GSSA, KSMGSSA, KN12AP) and vice versa.

USE THESE PARTS	WITH THESE PARTS	SUGGESTED USES	SPEED
Fine (4.5 mm) Grinding Plate	Blade	Cooked meats for spreads, hard cheeses (e.g. Parmesan), bread crumbs).	4
Coarse (6 mm) Grinding Plate	Blade	Raw meats for burgers and chili, vegetables for salsas and sauces	4

ASSEMBLING THE FOOD GRINDER ATTACHMENT

Before first use, clean all parts and accessories (see “Care and Cleaning” section).

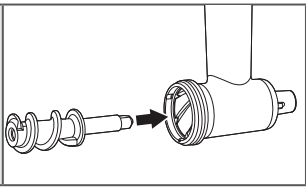
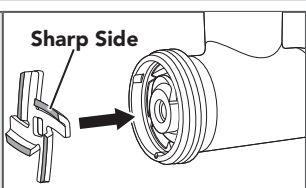
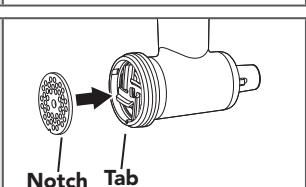
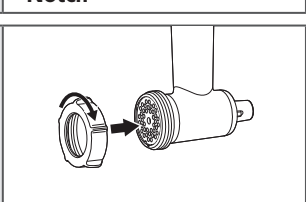
1		Insert the Grind Screw into the Main Housing.
2	 <p>Sharp Side</p>	Place the Blade over the end of the Grind Screw. The Blade should fit entirely inside the Housing. If it doesn't, pull it off, turn it over, and place it again. IMPORTANT: Make sure the sharp side of the Blade is facing out.
3	 <p>Notch Tab</p>	Place the desired Grinding Plate over the Blade, matching the notch of the plate with the tab on the bottom of the Main Housing.
4		Place the Collar on the Main Housing, turning clockwise by hand until secured but not tightened.

USING THE FOOD GRINDER ATTACHMENT

ASSEMBLING THE FOOD GRINDER ATTACHMENT TO THE STAND MIXER

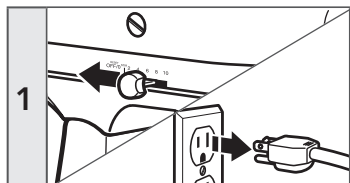

1 Turn the Stand Mixer off and unplug.

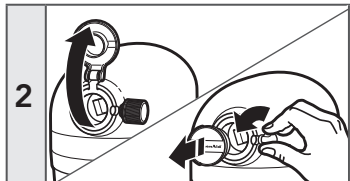

For Stand Mixers with a hinged attachment hub cover: Flip up to open.

For Stand Mixers with a removable attachment hub cover: Turn the attachment knob counterclockwise to remove attachment hub cover.

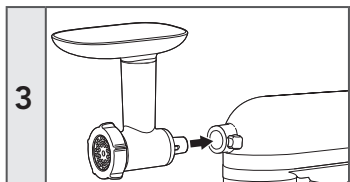

3 Insert the attachment shaft Housing into the attachment hub, making certain the power shaft fits into the square hub socket. If necessary, rotate the attachment back and forth. The pin on the attachment Housing will fit into the notch of the hub rim when in the proper position.

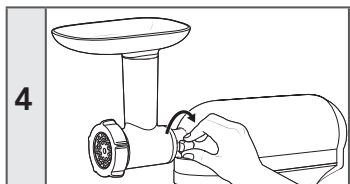

4 Tighten the Stand Mixer attachment hub knob clockwise until the attachment is completely secured to the Stand Mixer.

GRINDING WITH THE FOOD GRINDER

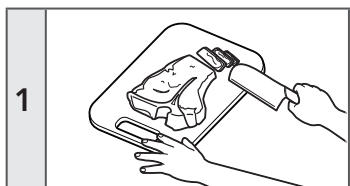

1 Cut food into small strips or pieces sized to fit into the feed tube.

USING THE FOOD GRINDER ATTACHMENT

	! WARNING
	Rotating Blade Hazard
	Always use food pusher.
	Keep fingers out of openings.
Keep away from children.	
Failure to do so can result in amputation or cuts.	

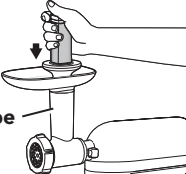
2		Turn the Stand Mixer to Speed 4 and feed food into the feed tube using the food pusher.
	Feed Tube	

TIPS FOR GREAT RESULTS

To grind bread for crumbs, be sure that bread is either oven-dried thoroughly to remove all moisture, or not dried at all. Partially dried bread may jam the Food Grinder attachment.

NOTE: Very hard, dense foods such as completely dried homemade bread should not be ground in the Food Grinder attachment. Homemade bread should be ground fresh and then oven- or air-dried.

FOR DETAILED INFORMATION ON USING THE FOOD GRINDER ATTACHMENT

Visit www.kitchenaid.com/quickstart for additional instructions with videos, inspiring recipes, and tips on how to use your Food Grinder attachment.

CARE AND CLEANING

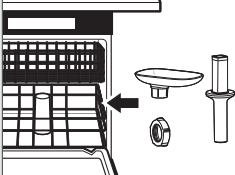
1		The following parts are dishwasher-safe, top rack only: Collar, Removable Tray, and Food Pusher.

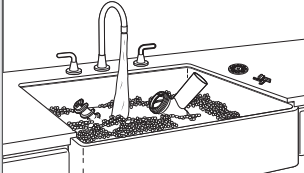
2		The following parts should be hand-washed only, using warm, soapy water and drying thoroughly: Main Housing, Grind Screw, Grinding Plates, and Blade.

FOR DETAILED INFORMATION ON CLEANING THE FOOD GRINDER ATTACHMENT

Visit www.kitchenaid.com/quickstart for additional instructions with videos, inspiring recipes, and tips on how to clean your Food Grinder attachment.

WARRANTY AND SERVICE

KITCHENAID® FOOD GRINDER ATTACHMENT WARRANTY FOR THE 50 UNITED STATES, THE DISTRICT OF COLUMBIA, PUERTO RICO, AND CANADA

This warranty extends to the purchaser and any succeeding owner for Food Grinder attachments operated in the 50 United States, the District of Columbia, Puerto Rico, and Canada.

Length of Warranty:	One Year Full Warranty from date of purchase.
KitchenAid Will Pay for Your Choice of:	<p>Hassle-Free Replacement of your Food Grinder attachment. See the next page for details on how to arrange for service, or call the Customer eXperience Center toll-free at 1-800-541-6390.</p> <p>OR</p> <p>The replacement parts and repair labor costs to correct defects in materials and workmanship. Service must be provided by an Authorized KitchenAid Service Center.</p>
	
KitchenAid Will Not Pay for:	<ul style="list-style-type: none"> A. Repairs when your Food Grinder attachment is used in other than normal single family home use. B. Damage resulting from accident, alteration, misuse or abuse. C. Any shipping or handling costs to deliver your Food Grinder attachment to an Authorized Service Center. D. Replacement parts or repair labor costs for Food Grinder attachment attachments operated outside the 50 United States, District of Columbia, Puerto Rico, and Canada.
DISCLAIMER OF IMPLIED WARRANTIES; LIMITATION OF REMEDIES	
<p>IMPLIED WARRANTIES, INCLUDING TO THE EXTENT APPLICABLE WARRANTIES OF MERCHANTABILITY OR FITNESS FOR A PARTICULAR PURPOSE, ARE EXCLUDED TO THE EXTENT LEGALLY PERMISSIBLE. ANY IMPLIED WARRANTIES THAT MAY BE IMPOSED BY LAW ARE LIMITED TO ONE YEAR, OR THE SHORTEST PERIOD ALLOWED BY LAW. SOME STATES AND PROVINCES DO NOT ALLOW LIMITATIONS OR EXCLUSIONS ON HOW LONG AN IMPLIED WARRANTY OF MERCHANTABILITY OR FITNESS LASTS, SO THE ABOVE LIMITATIONS OR EXCLUSIONS MAY NOT APPLY TO YOU.</p>	
<p>IF THIS PRODUCT FAILS TO WORK AS WARRANTED, CUSTOMER'S SOLE AND EXCLUSIVE REMEDY SHALL BE REPAIR OR REPLACEMENT ACCORDING TO THE TERMS OF THIS LIMITED WARRANTY. KITCHENAID AND KITCHENAID CANADA DO NOT ASSUME ANY RESPONSIBILITY FOR INCIDENTAL OR CONSEQUENTIAL DAMAGES. This warranty gives you specific legal rights and you may also have other rights which vary from state to state or province to province.</p>	

WARRANTY AND SERVICE

HASSLE-FREE REPLACEMENT WARRANTY—50 UNITED STATES, DISTRICT OF COLUMBIA, AND PUERTO RICO

We're so confident the quality of our products meets the exacting standards of KitchenAid that, if your Food Grinder attachment should fail within the first year of ownership, KitchenAid will arrange to deliver an identical or comparable replacement to your door free of charge and arrange to have your original Food Grinder attachment returned to us. Your replacement unit will also be covered by our one year limited warranty.

If your Food Grinder attachment should fail within the first year of ownership, simply call

our toll-free Customer eXperience Center at **1-800-541-6390** Monday through Friday. Please have your original sales receipt available when you call. Proof of purchase will be required to initiate the claim. Give the consultant your complete shipping address (no P.O. Box numbers, please).

When you receive your replacement Food Grinder attachment, use the carton, packing materials, and prepaid shipping label to pack up your original Food Grinder attachment and send it back to KitchenAid.

HASSLE-FREE REPLACEMENT WARRANTY—CANADA

We're so confident the quality of our products meets the exacting standards of the KitchenAid brand that, if your Food Grinder attachment should fail within the first year of ownership, we will replace your Food Grinder attachment with an identical or comparable replacement. Your replacement unit will also be covered by our one year limited warranty.

If your Food Grinder attachment should fail within the first year of ownership, simply call our toll-free Customer eXperience Center at

1-800-807-6777 Monday through Friday. Please have your original sales receipt available when you call. Proof of purchase will be required to initiate the claim. Give the consultant your complete shipping address.

When you receive your replacement Food Grinder attachment, use the carton, packing materials, and prepaid shipping label to pack up your original Food Grinder attachment and send it back to KitchenAid.

ARRANGING FOR SERVICE AFTER THE WARRANTY EXPIRES, OR ORDERING ACCESSORIES AND REPLACEMENT PARTS

In the United States and Puerto Rico:

For service information, or to order accessories or replacement parts, call toll-free at **1-800-541-6390** or write to:

Customer eXperience Center,
KitchenAid Small Appliances,
P.O. Box 218, St. Joseph, MI 49085-0218

Outside the United States and Puerto Rico:

Consult your local KitchenAid dealer or the store where you purchased the Food Grinder attachment for information on how to obtain service.

For service information in Canada:

Call toll-free **1-800-807-6777**.

For service information in Mexico:

Call toll-free **01-800-0022-767**.

PIÈCES ET CARACTÉRISTIQUES DU HACHOIR

PIÈCES ET ACCESSOIRES

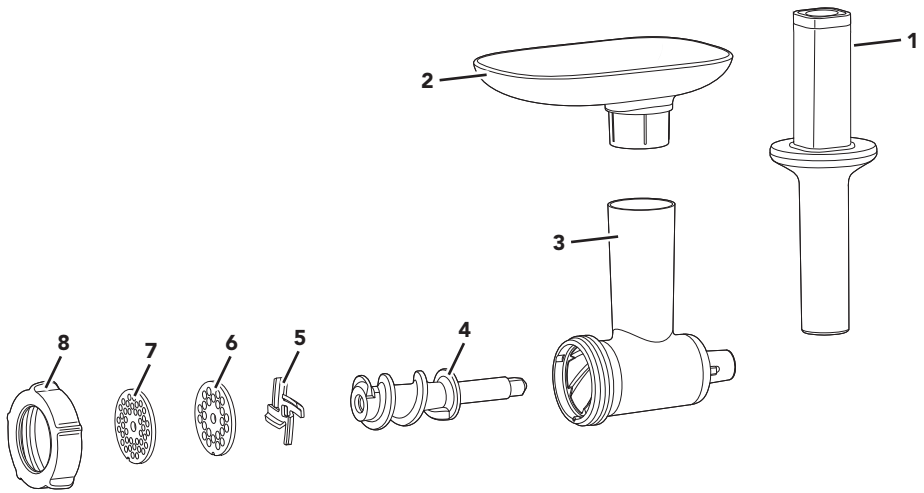

1. Poussoir
2. Plateau amovible
3. Boîtier principal
4. Vis de hachage
5. Lame
6. Disque de hachage grossier (6 mm)
7. Disque de hachage fin (4,5 mm)
8. Collier

SÉCURITÉ DES ACCESSOIRES DU HACHOIR

Votre sécurité et celle des autres est très importante.

Nous donnons de nombreux messages de sécurité importants dans ce manuel et sur votre appareil ménager. Assurez-vous de toujours lire tous les messages de sécurité et de vous y conformer.



Voici le symbole d'alerte de sécurité.

Ce symbole d'alerte de sécurité vous signale les dangers potentiels de décès et de blessures graves à vous et à d'autres.

Tous les messages de sécurité suivront le symbole d'alerte de sécurité et le mot "DANGER" ou "AVERTISSEMENT".

Ces mots signifient :

⚠ DANGER

Risque possible de décès ou de blessure grave si vous ne suivez pas immédiatement les instructions.

⚠ AVERTISSEMENT

Risque possible de décès ou de blessure grave si vous ne suivez pas les instructions.

Tous les messages de sécurité vous diront quel est le danger potentiel et vous disent comment réduire le risque de blessure et ce qui peut se produire en cas de non-respect des instructions.

CONSIGNES DE SÉCURITÉ IMPORTANTES

Lors de l'utilisation d'appareils électriques, il faut toujours observer certaines précautions élémentaires de sécurité, y compris les suivantes :

1. Lire toutes les instructions.
2. Éteindre le batteur sur socle (et retirer le hachoir d'aliments du batteur sur socle) après chaque utilisation du hachoir et avant de le nettoyer. S'assurer que le moteur est complètement arrêté avant de commencer le démontage.
3. Cet appareil ne convient pas à une utilisation par des personnes (y compris des enfants) à capacités physiques, sensorielles ou mentales réduites, ou possédant un manque d'expérience ou de connaissances, à moins qu'elles ne soient placées sous supervision ou qu'elles aient reçu des instructions concernant l'utilisation de l'appareil par une personne responsable de leur sécurité. Une surveillance attentive s'impose lorsqu'un appareil ménager est utilisé par ou à proximité d'enfants. Les enfants doivent être surveillés afin de s'assurer qu'ils ne jouent pas avec l'appareil.
4. Éviter tout contact avec les pièces mobiles. Tenir les doigts à l'écart de l'orifice de sortie.
5. L'utilisation d'accessoires non recommandés ou non vendus par KitchenAid peut causer un incendie, une décharge électrique ou des blessures.
6. Ne jamais introduire les aliments à la main. Toujours utiliser le poussoir pour introduire les aliments.
7. Les lames sont tranchantes. Manipuler avec précaution.
8. Ne gratter pas les aliments du disque de décharge avec ses doigts lorsque l'appareil est en marche afin d'éviter de se couper.
9. Voir aussi les mesures de protection importantes du guide d'utilisation et d'entretien du batteur sur socle.

CONSERVER CES INSTRUCTIONS

Ce produit est conçu uniquement pour un usage domestique.

UTILISATION DU HACHOIR D'ALIMENTS

GUIDE AU HACHAGE

REMARQUE : Aucun des pièces et accessoires du hachoir d'aliments KitchenAid® (modèle KSMFGA) n'est compatible avec les pièces et accessoires du hachoir d'aliments en métal KitchenAid® ou du hachoir d'aliments KitchenAid® précédent (modèles KSMMGA, FGA, SSA, FVSP, FVSFGA, FPPA, KSMFPPA, GSSA, KSMGSSA, KN12AP) et vice versa.

UTILISER CES PIÈCES	AVEC CES PIÈCES	UTILISATIONS SUGGÉRÉES	VITESSE
Disque de hachage fin (4,5 mm)	Lame	Viandes cuites pour tartinade, fromages durs (p. ex., parmesan), miettes de pain.	4
Disque de hachage grossier (6 mm)	Lame	Viandes crues pour hamburgers et chili, légumes pour salsas et sauces	4

ASSEMBLAGE DU HACHOIR D'ALIMENTS

Avant la première utilisation, nettoyer toutes les pièces et accessoires (voir la section « Entretien et nettoyage »).

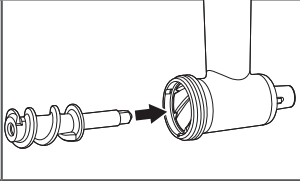
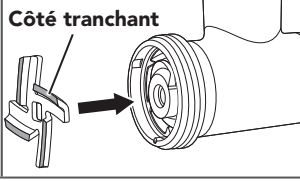
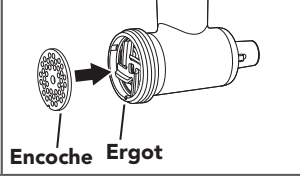
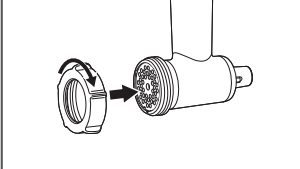
1		Insérer la vis de hachage dans le boîtier principal.
2		Placer la lame sur l'extrémité de la vis de hachage. La lame doit entièrement rentrer dans le boîtier. Si ce n'est pas le cas, la retirer, la retourner et la replacer. IMPORTANT : S'assurer que le côté tranchant de la lame est orienté vers l'extérieur.
3		Placer le disque de hachage par-dessus la lame, en faisant correspondre l'encoche du disque avec l'ergot au bas du boîtier principal.
4		Placer le collier sur le boîtier principal, en le tournant dans le sens horaire à la main jusqu'à ce qu'il soit fixé mais pas serré.

UTILISATION DU HACHOIR D'ALIMENTS

FIXATION DU HACHOIR D'ALIMENTS AU BATTEUR SUR SOCLE

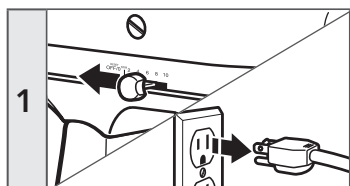

1 Éteindre et débrancher le batteur sur socle.

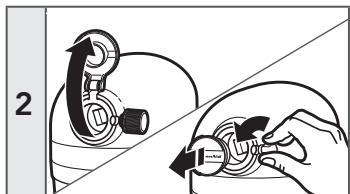

2 **Pour les batteurs sur socle dont la prise à accessoires multifonction est équipée d'un couvercle à charnière :**
Relever le couvercle pour ouvrir.

Pour les batteurs sur socle dont la prise à accessoires multifonction est équipée d'un couvercle amovible :
Tourner le bouton de l'accessoire dans le sens antihoraire pour retirer le couvercle de la prise à accessoires.

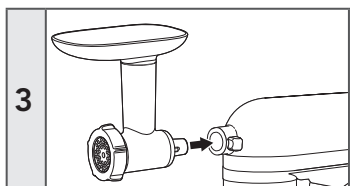

3 Insérer le logement de l'arbre de l'accessoire dans la prise à accessoires en s'assurant que l'arbre de commande s'adapte à la douille de prise carrée. Si nécessaire, faire tourner l'accessoire d'avant en arrière. Lorsque l'accessoire est correctement positionné, le goujon sur l'accessoire s'insère dans l'encoche du pourtour de la prise.

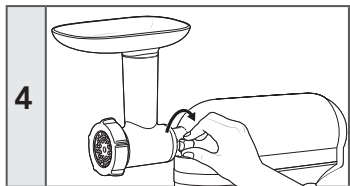

4 Serrer le bouton de la prise à accessoires du batteur sur socle en sens horaire jusqu'à ce que l'accessoire y soit parfaitement fixé.

HACHAGE AVEC LE HACHOIR D'ALIMENTS

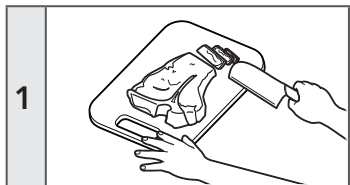

1 Couper les aliments en petites lanières ou en morceaux pour insertion dans le tube d'alimentation.

UTILISATION DU HACHOIR D'ALIMENTS

⚠ AVERTISSEMENT



Danger avec la lame rotative

Toujours utiliser un poussoir pour introduire les aliments.

Ne pas approcher les doigts des ouvertures.

Conserver hors de portée des enfants.

Le non-respect de ces instructions peut causer une amputation ou des coupures.

2

Tube d'alimentation

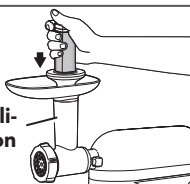

Mettre en marche le batteur sur socle à la vitesse 4 et introduire les aliments dans le tube d'alimentation à l'aide du poussoir.

CONSEILS D'UTILISATION POUR DE BONS RÉSULTATS

Pour hacher le pain afin d'obtenir des miettes, s'assurer que le pain est bien sec, ou le sécher au four pour enlever toute l'humidité. Du pain partiellement séché risque de bloquer le hachoir d'aliments.

REMARQUE : Les aliments très durs et denses tels que le pain fait maison entièrement séché ne doivent pas être hachés dans le hachoir d'aliments. Le pain fait maison doit être fraîchement haché, puis séché au four ou à l'air.

POUR OBTENIR DES INFORMATIONS DÉTAILLÉES SUR L'UTILISATION DU HACHOIR D'ALIMENTS

Visiter www.kitchenaid.com/quickstart pour des instructions supplémentaires avec des vidéos, des recettes qui inspirent et des conseils sur la façon d'utiliser le hachoir d'aliments.

ENTRETIEN ET NETTOYAGE

1

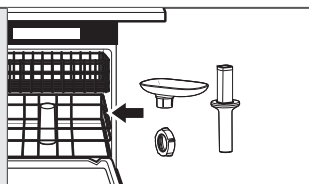

Les pièces suivantes sont lavables au lave-vaisselle, dans le panier supérieur uniquement : collier, plateau amovible et poussoir.

2

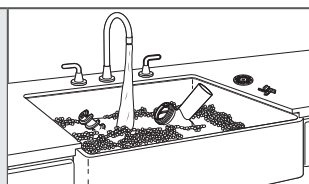

Les pièces suivantes doivent être lavées à la main uniquement, en utilisant de l'eau chaude savonneuse et en les séchant bien : boîtier principal, vis de hachage, disques de hachage et lame.

POUR OBTENIR DES INFORMATIONS DÉTAILLÉES SUR LE NETTOYAGE DU HACHOIR D'ALIMENTS

Visiter www.kitchenaid.com/quickstart pour des instructions supplémentaires avec des vidéos, des recettes qui inspirent et des conseils sur la façon de nettoyer le hachoir d'aliments.

GARANTIE ET DÉPANNAGE

GARANTIE DU HACHOIR D'ALIMENTS KITCHENAID® POUR LES 50 ÉTATS DES ÉTATS-UNIS, LE DISTRICT FÉDÉRAL DE COLUMBIA, PORTO RICO ET CANADA

La présente garantie couvre l'acheteur et les propriétaires subséquents du hachoir d'aliments lorsqu'il est utilisé dans les 50 États des États-Unis, le district fédéral de Columbia, à Porto Rico et au Canada.

Durée de la garantie :	Garantie complète d'un an à compter de la date d'achat.
KitchenAid prendra en charge les éléments suivants à votre choix :	<p>Le remplacement sans problème du hachoir d'aliments. Voir la page suivante pour plus de détails concernant la procédure à suivre pour un dépannage, ou appeler le numéro sans frais 1 800 541-6390 du Centre eXpérience clientèle.</p> <p>OU</p> <p>Les frais de pièces de rechange et de main-d'œuvre pour corriger les vices de matériaux et de fabrication. L'intervention de dépannage doit être effectuée par un centre de dépannage KitchenAid agréé.</p>
	
KitchenAid ne paiera pas pour :	<ul style="list-style-type: none">A. Les réparations lorsque le hachoir d'aliments est utilisé à des fins autres que l'usage domestique unifamilial normal.B. Les dommages causés par : accident, altération, mauvaise utilisation ou abus.C. Tout frais d'expédition ou de manutention pour livrer le hachoir d'aliments à un centre de réparation agréé.D. Les frais des pièces de rechange ou de main-d'œuvre pour les accessoires du hachoir d'aliments lorsqu'il est utilisé à l'extérieur des 50 États des États-Unis, du district fédéral de Columbia, de Porto Rico et du Canada.
CLAUSE D'EXONÉRATION DE RESPONSABILITÉ AU TITRE DES GARANTIES IMPLICITES; LIMITATION DES RECOURS	
<p>LES GARANTIES IMPLICITES, Y COMPRIS DANS LA MESURE APPLICABLE LES GARANTIES DE QUALITÉ MARCHANDE OU D'APTITUDE À UN USAGE PARTICULIER, SONT EXCLUES DANS LA MESURE AUTORISÉE PAR LA LOI. TOUTE GARANTIE IMPLICITE POUVANT ÊTRE IMPOSÉE PAR LA LOI EST LIMITÉE À UN AN OU À LA PLUS COURTE PÉRIODE AUTORISÉE PAR LA LOI. CERTAINES JURIDICTIONS NE PERMETTENT PAS LA LIMITATION DE LA DURÉE DE VALIDITÉ DES GARANTIES IMPLICITES DE QUALITÉ MARCHANDE OU D'APTITUDE À UN USAGE PARTICULIER; PAR CONSÉQUENT, LES LIMITATIONS OU EXCLUSIONS STIPULÉES DANS LES PRÉSENTES PEUVENT NE PAS ÊTRE APPLICABLES.</p> <p>SI CE PRODUIT NE FONCTIONNE PAS COMME PRÉVU, LE SEUL ET UNIQUE RECOURS DU CLIENT CONSISTE À EN OBTENIR LA RÉPARATION OU LE REMPLACEMENT CONFORMÉMENT AUX TERMES DE LA PRÉSENTE GARANTIE LIMITÉE. KITCHENAID ET KITCHENAID CANADA DÉCLINENT TOUTE RESPONSABILITÉ AU TITRE DES DOMMAGES FORTUITS OU INDIRECTS. Cette garantie vous confère des droits juridiques spécifiques et vous pouvez également jouir d'autres droits qui peuvent varier d'un État à l'autre ou d'une province à l'autre.</p>	

GARANTIE ET DÉPANNAGE

GARANTIE DE REMPLACEMENT SANS DIFFICULTÉ POUR LES 50 ÉTATS DES ÉTATS-UNIS, LE DISTRICT FÉDÉRAL DE COLUMBIA ET PORTO RICO

Nous sommes tellement certains que la qualité de nos produits satisfait aux normes exigeantes de KitchenAid que, si le hachoir d'aliments cesse de fonctionner au cours de la première année suivant son achat, KitchenAid livrera gratuitement à votre porte un appareil de remplacement identique ou comparable et prendra les dispositions nécessaires pour que le hachoir « défaillant » nous soit retourné. L'appareil de remplacement sera également couvert par notre garantie limitée d'un an.

Si le hachoir d'aliments cesse de fonctionner durant la première année suivant son acquisition, il vous suffit d'appeler notre

Centre eXpérience clientèle au numéro sans frais **1 800 541-6390**, du lundi au vendredi. Veuillez avoir l'original de votre reçu de vente à portée de main au moment de votre appel. Une preuve d'achat est indispensable pour que votre réclamation puisse être traitée. Il vous faudra fournir votre adresse de livraison complète au représentant (aucune boîte postale).

Après avoir reçu le hachoir d'aliments de rechange, utiliser le carton, les matériaux d'emballage et l'étiquette d'expédition prépayée pour emballer le hachoir d'aliments d'origine et le renvoyer à KitchenAid.

GARANTIE DE REMPLACEMENT SANS DIFFICULTÉ POUR LE CANADA

Nous sommes tellement certains que la qualité de nos produits satisfait aux normes exigeantes de la marque KitchenAid que si le hachoir d'aliments cesse de fonctionner au cours de la première année suivant son acquisition, nous remplacerons le hachoir d'aliments par un appareil de remplacement identique ou comparable. L'appareil de remplacement sera également couvert par notre garantie limitée d'un an.

Si le hachoir d'aliments cesse de fonctionner durant la première année suivant son acquisition, il vous suffit d'appeler notre

Centre eXpérience clientèle au numéro sans frais **1 800 807-6777**, du lundi au vendredi. Veuillez avoir l'original de votre reçu de vente à portée de main au moment de votre appel. Une preuve d'achat est indispensable pour que votre réclamation puisse être traitée. Il vous faudra fournir votre adresse de livraison complète au représentant.

Après avoir reçu le hachoir d'aliments de rechange, utiliser le carton, les matériaux d'emballage et l'étiquette d'expédition prépayée pour emballer le hachoir d'aliments d'origine et le renvoyer à KitchenAid.

OBTENIR UN DÉPANNAGE UNE FOIS LA GARANTIE EXPIRÉE OU COMMANDER DES ACCESSOIRES ET DES PIÈCES DE RECHANGE

Aux États-Unis et à Porto Rico :

Pour des informations sur le service de dépannage ou pour commander des accessoires ou des pièces de rechange, composer le numéro sans frais **1 800 541-6390** ou écrire au :

Customer eXperience Center,
KitchenAid Small Appliances,
P.O. Box 218, St. Joseph, MI 49085-0218

En dehors des États-Unis et de Porto Rico :

Consulter le revendeur KitchenAid local ou le détaillant auprès duquel le hachoir d'aliments a été acheté pour obtenir la marche à suivre pour un dépannage.

Pour des informations concernant toute intervention de dépannage au Canada :

Composer sans frais le **1 800 807-6777**.

Pour des informations concernant toute intervention de dépannage au Mexique :

Composer sans frais le **01 800 0022-767**.

MOLINO DE ALIMENTOS, PIEZAS Y CARACTERÍSTICAS

PIEZAS Y ACCESORIOS

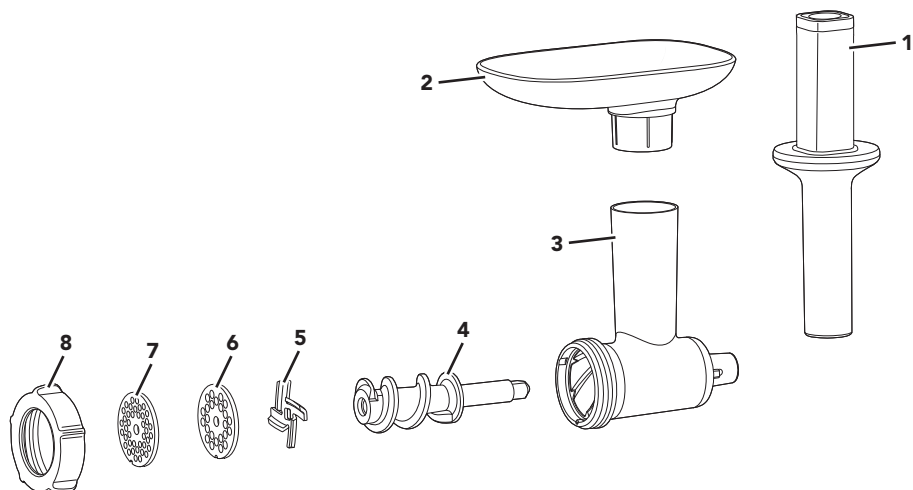

1. Empujador de alimentos

2. Bandeja removible

3. Alojamiento principal

4. Tornillo para moler

5. Cuchilla

6. Disco de molienda gruesa (6 mm)

7. Disco de molienda fina (4,5 mm)

8. Collar

SEGURIDAD DEL ACCESORIO PARA MOLER ALIMENTOS

Su seguridad y la seguridad de los demás es muy importante.

Hemos incluido muchos mensajes importantes de seguridad en este manual y en su electrodoméstico. Lea y obedezca siempre todos los mensajes de seguridad.



Este es el símbolo de alerta de seguridad.

Este símbolo le llama la atención sobre peligros potenciales que pueden ocasionar la muerte o una lesión a usted y a los demás.

Todos los mensajes de seguridad irán a continuación del símbolo de advertencia de seguridad y de la palabra "PELIGRO" o "ADVERTENCIA".

Estas palabras significan:

⚠ PELIGRO

Si no sigue las instrucciones de inmediato, usted puede morir o sufrir una lesión grave.

⚠ ADVERTENCIA

Si no sigue las instrucciones, usted puede morir o sufrir una lesión grave.

Todos los mensajes de seguridad le dirán el peligro potencial, le dirán cómo reducir las posibilidades de sufrir una lesión y lo que puede suceder si no se siguen las instrucciones.

MEDIDAS DE PRECAUCIÓN IMPORTANTES

Al utilizar aparatos eléctricos, se deben seguir las precauciones básicas de seguridad, entre las que se incluyen las siguientes:

1. Lea todas las instrucciones.
2. Ajuste en OFF (Apagar) la batidora con base (y separe el accesorio para moler alimentos de la batidora con base) después de cada uso del accesorio y antes de la limpieza. Asegúrese de que el motor se detenga por completo antes de desarmar el producto.
3. Este aparato no ha sido diseñado para ser usado por personas (incluidos niños) con capacidades físicas, sensoriales, mentales reducidas, o con falta de experiencia y conocimiento, a menos que lo hagan bajo supervisión o siguiendo las instrucciones relativas al uso del aparato, a cargo de una persona responsable por su seguridad. Se debe supervisar atentamente cuando cualquier electrodoméstico se utilice por niños o cerca de ellos. Los niños deben estar bajo supervisión para asegurarse de que no jueguen con el electrodoméstico.
4. Evite tocar las piezas que estén en movimiento. Mantenga los dedos fuera de la abertura de descarga.
5. El uso de accesorios no recomendados ni vendidos por KitchenAid puede provocar un incendio, un choque eléctrico o lesiones.
6. Nunca introduzca los alimentos con las manos. Siempre utilice el empujador de alimentos.
7. Las cuchillas son filosas. Manipúlelas con cuidado.
8. No use los dedos para extraer la comida del disco de descarga mientras el artefacto esté operando. Puede sufrir cortes.

SEGURIDAD DEL ACCESORIO PARA MOLER ALIMENTOS

9. Asimismo, consulte la sección sobre Medidas de seguridad importantes incluidas en el Manual de instrucciones y cuidado de la batidora con base.

GUARDE ESTAS INSTRUCCIONES

Este producto ha sido diseñado únicamente para uso doméstico.

USO DEL ACCESORIO PARA MOLER ALIMENTOS

GUÍA PARA MOLER

NOTA: ninguna de las piezas y accesorios de este Accesorio para moler alimentos KitchenAid® (modelo KSMFGA) es compatible con las piezas y accesorios del accesorio de metal para moler alimentos KitchenAid® o modelos anteriores de accesorios para moler alimentos KitchenAid® (modelos KSMMGA, FGA, SSA, FVSP, FVSFGA, FPPA, KSMFPPA, GSSA, KSMGSSA, KN12AP) y viceversa.

USE ESTAS PIEZAS	CON ESTAS PIEZAS	SUGERENCIAS DE USO	VELOCIDAD
Disco de molienda fina (4,5 mm)	Cuchilla	Carnes cocidas para untar, quesos duros (p. ej.: parmesano), pan rallado.	4
Disco de molienda gruesa (6 mm)	Cuchilla	Carnes crudas para hamburguesas y chile, verduras para salsas	4

ARMADO DEL ACCESORIO PARA MOLER ALIMENTOS

Antes del primer uso, limpie todas las piezas y accesorios (consulte la sección "Cuidado y limpieza").

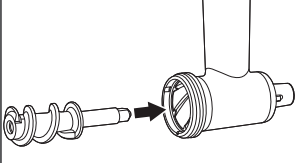
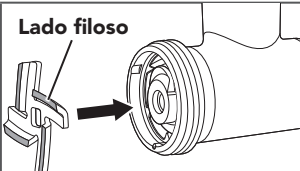
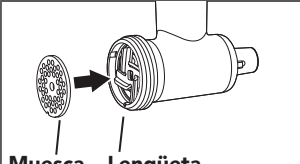
1		Inserte el tornillo para moler en el alojamiento principal.
2		Coloque la cuchilla sobre el extremo del tornillo para moler. La cuchilla debe encajar por completo dentro del alojamiento. Si no encaja, extráigala, volteeala y vuelva a colocarla. IMPORTANTE: Asegúrese de que el lado filoso de la cuchilla quede mirando hacia afuera.
3		Coloque el disco de molienda que desea sobre la cuchilla, alineando la muesca del disco con la lengüeta ubicada en la parte inferior del alojamiento principal.

USO DEL ACCESORIO PARA MOLER ALIMENTOS

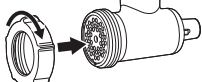
4		Coloque el collar en el alojamiento principal, girando con la mano hacia la derecha hasta que quede firme, pero no apretado.
---	---	--

CÓMO COLOCAR EL MOLINO DE ALIMENTOS EN LA BATIDORA CON BASE

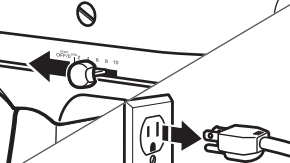
1		Apague la batidora con base y desenchúfela.
---	---	---

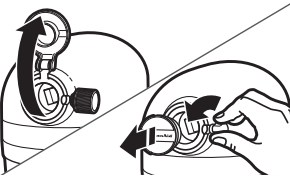
2		<p>Para batidoras con base con una cubierta de receptáculo para accesorio con bisagra: levante para abrir.</p> <p>Para batidoras con base con una cubierta de receptáculo para accesorios desmontable: gire la perilla del accesorio hacia la izquierda para quitar la cubierta del receptáculo para accesorios.</p>
---	---	--

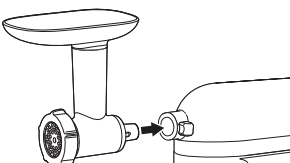
3		Inserte el eje del accesorio en el receptáculo para el accesorio, asegurándose de que el eje del motor encaje en la cavidad cuadrada del receptáculo. Si es necesario, gire el accesorio hacia atrás y hacia adelante. El eje del accesorio encajará en la muesca del borde del receptáculo cuando esté en la posición correcta.
---	---	--

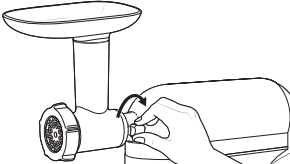
4		Apriete la perilla del receptáculo del accesorio de la batidora con base hacia la derecha hasta que el accesorio quede completamente fijo en la batidora.
---	---	---

USO DEL ACCESORIO PARA MOLER ALIMENTOS

MOLER CON EL MOLINO DE ALIMENTOS

1		Corte los alimentos en tiras o trozos lo suficientemente pequeños para que quepan en el tubo de alimentación.
---	---	---

	<p style="text-align: center;">⚠ ADVERTENCIA</p> <p style="text-align: center;">Peligro con las Cuchillas Giratorias</p> <p>Siempre utilice el empujador de alimentos.</p> <p>Mantenga los dedos fuera de las aberturas.</p> <p>Mantenga fuera del alcance de los niños.</p> <p>No seguir estas instrucciones puede ocasionar amputación o cortaduras.</p>
--	--

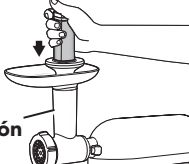
2	 <p>Tubo de alimentación</p>	Encienda la batidora con base en la Velocidad 4 y coloque los alimentos en el tubo de alimentación con el empujador de alimentos.
---	---	---

CONSEJOS PARA OBTENER RESULTADOS ÓPTIMOS

Para moler pan y así obtener pan rallado, asegúrese de que el pan se haya secado bien en el horno o no se haya secado en absoluto. El pan parcialmente seco puede atascarse en el accesorio para moler alimentos.

NOTA: los alimentos muy duros y densos, como el pan casero que esté completamente seco, no se deben moler en el molino de alimentos. El pan hecho en casa se debe moler cuando está fresco y luego, secar en el horno o al aire.

PARA OBTENER INFORMACIÓN DETALLADA SOBRE EL USO DEL ACCESORIO PARA MOLER ALIMENTOS

Visite www.kitchenaid.com/quickstart para obtener instrucciones adicionales que incluyen videos, recetas inspiradoras y consejos de uso del accesorio para moler alimentos.

CUIDADO Y LIMPIEZA

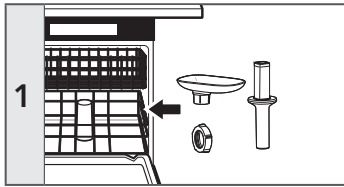

Las siguientes piezas pueden lavarse en el lavavajillas, solo en la canasta superior: collar, bandeja removible y empujador de alimentos.

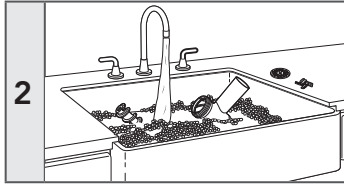

Las siguientes piezas deben lavarse a mano con agua tibia y jabonosa, y deben secarse minuciosamente: alojamiento principal, tornillo para moler, discos para moler y cuchilla.

PARA OBTENER INFORMACIÓN DETALLADA SOBRE CÓMO LIMPIAR EL ACCESORIO PARA MOLER ALIMENTOS

Visite www.kitchenaid.com/quickstart para obtener instrucciones adicionales que incluyen videos, recetas inspiradoras y consejos sobre cómo limpiar el accesorio para moler alimentos.

GARANTÍA Y SERVICIO TÉCNICO

GARANTÍA DEL ACCESORIO PARA MOLER ALIMENTOS KITCHENAID® PARA LOS 50 ESTADOS DE ESTADOS UNIDOS, EL DISTRITO DE COLUMBIA, PUERTO RICO Y CANADÁ

Esta garantía se extiende al comprador y a cualquier propietario subsiguiente de los accesorios para moler alimentos que se utilicen en los 50 estados de Estados Unidos, el Distrito de Columbia, Puerto Rico y Canadá.

Duración de la garantía:	Un año de garantía completa a partir de la fecha de compra.
KitchenAid pagará por lo siguiente, a su elección: 	Reemplazo sin dificultades de su accesorio para moler alimentos. Consulte la siguiente página para obtener detalles acerca de cómo obtener servicio técnico o llame sin cargo al Centro para la eXperiencia del cliente al 1-800-541-6390 . O BIEN El costo de las piezas de repuesto y de la mano de obra de reparación para corregir los defectos de los materiales y la mano de obra. El servicio deberá ser provisto por un centro de servicio autorizado por KitchenAid.
KitchenAid no pagará por:	<ul style="list-style-type: none">A. Reparaciones cuando el accesorio para moler alimentos haya sido utilizado para fines ajenos al uso doméstico normal de una sola familia.B. Daños causados por accidente, alteración, uso indebido o abuso.C. Cualquier gasto de envío o manipulación para llevar el accesorio para moler alimentos a un centro de servicio técnico autorizado.D. Piezas de repuesto o costos de mano de obra para accesorios para moler alimentos operados fuera de los 50 estados de Estados Unidos, el Distrito de Columbia, Puerto Rico y Canadá.
EXCLUSIÓN DE GARANTÍAS IMPLÍCITAS; LIMITACIÓN DE RECURSOS LAS GARANTÍAS IMPLÍCITAS, INCLUIDAS EN LA MEDIDA QUE CORRESPONDA LAS GARANTÍAS DE COMERCIABILIDAD O DE IDONEIDAD PARA UN PROPÓSITO PARTICULAR, QUEDAN EXCLUIDAS EN LA MEDIDA EN QUE ESTÉ PERMITIDO POR LEY. TODA GARANTÍA IMPLÍCITA QUE SEA IMPUESTA POR LEY SERÁ LIMITADA A UN AÑO O AL PERÍODO MÁS CORTO PERMITIDO POR LEY. ALGUNOS ESTADOS Y PROVINCIAS NO PERMITEN LAS LIMITACIONES O EXCLUSIONES ACERCA DE CUÁNTO DEBE DURAR UNA GARANTÍA IMPLÍCITA DE COMERCIABILIDAD O DE IDONEIDAD, DE MODO QUE LAS LIMITACIONES O EXCLUSIONES ARRIBA MENCIONADAS PUEDEN NO APLICARSE EN SU CASO. SI ESTE PRODUCTO NO FUNCIONA COMO SE HA GARANTIZADO, EL ÚNICO Y EXCLUSIVO RECURSO DEL CLIENTE SERÁ EL DE REPARARLO O REEMPLAZARLO SEGÚN LOS TÉRMINOS DE ESTA GARANTÍA LIMITADA. KITCHENAID Y KITCHENAID CANADA NO SE RESPONSABILIZARÁN POR DAÑOS INCIDENTALES O CONSECUENTES. Esta garantía le otorga derechos legales específicos y es posible que usted tenga también otros derechos, los cuales varían de un estado a otro o de una provincia a otra.	

GARANTÍA Y SERVICIO TÉCNICO

GARANTÍA DE REEMPLAZO SIN DIFICULTADES: EN LOS 50 ESTADOS DE ESTADOS UNIDOS, EL DISTRITO DE COLUMBIA Y PUERTO RICO

Confiamos tanto en que la calidad de nuestros productos cumple con las exigentes normas de KitchenAid que, si el accesorio para moler alimentos presentara alguna falla durante el primer año de compra, KitchenAid se encargará de entregar un reemplazo idéntico o comparable a su domicilio sin cargo y arreglará la devolución del accesorio para moler alimentos original a nosotros. La unidad de reemplazo estará también cubierta por nuestra garantía limitada de un año.

Si su accesorio para moler alimentos fallara durante el primer año de propiedad,

simplemente llame a nuestro Centro para la eXperiencia del cliente al **1-800-541-6390**, de lunes a viernes. Tenga a mano el recibo de compra original cuando llame. Se requerirá el comprobante de compra para iniciar un proceso de reclamo. Proporcione al consultor su dirección de envío completa (no números de casillas de correo).

Cuando reciba el accesorio para moler alimentos de reemplazo, use la caja, el material de embalaje y la etiqueta de envío prepago para embalar el accesorio para moler alimentos original y devolverlo a KitchenAid.

GARANTÍA DE REEMPLAZO SIN DIFICULTADES: EN CANADÁ

Confiamos tanto en que la calidad de nuestros productos cumple con las exigentes normas de la marca KitchenAid que, si el accesorio para moler alimentos presentara alguna falla durante el primer año de propiedad, reemplazaremos el accesorio para moler alimentos por uno igual o similar. La unidad de reemplazo estará también cubierta por nuestra garantía limitada de un año.

Si su accesorio para moler alimentos fallara durante el primer año de propiedad, simplemente llame a nuestro

Centro para la eXperiencia del cliente al **1-800-807-6777**, de lunes a viernes. Tenga a mano el recibo de compra original cuando llame. Se requerirá el comprobante de compra para iniciar un proceso de reclamo. Proporcione al asesor su dirección de envío completa.

Cuando reciba el accesorio para moler alimentos de reemplazo, use la caja, el material de embalaje y la etiqueta de envío prepago para embalar el accesorio para moler alimentos original y devolverlo a KitchenAid.

CÓMO OBTENER SERVICIO TÉCNICO DESPUÉS DE QUE EXPIRE LA GARANTÍA O CÓMO PEDIR ACCESORIOS Y PIEZAS DE REPUESTO

En los Estados Unidos y Puerto Rico:

Para obtener información acerca del servicio técnico o para pedir accesorios o piezas de repuesto, llame sin costo al **1-800-541-6390** o escriba a:

Customer eXperience Center,
KitchenAid Small Appliances,
P.O. Box 218, St. Joseph, MI 49085-0218.

Fuera de los Estados Unidos y Puerto Rico:

Consulte a su distribuidor local de KitchenAid o a la tienda donde compró el accesorio para moler alimentos para obtener información sobre el servicio técnico.

Para obtener información acerca del servicio en Canadá:

Llame sin cargo al **1-800-807-6777**.

Para obtener información acerca del servicio en México:

Llame sin cargo al **01-800-0022-767**.

DISCOVER MORE. DÉCOUVREZ PLUS. DESCUBRA MÁS.
[KITCHENAID.COM/QUICKSTART](https://www.kitchenaid.com/quickstart)



PRODUCT QUESTIONS OR RETURNS

QUESTIONS SUR LE PRODUIT OU RETOURS

PREGUNTAS SOBRE EL PRODUCTO O DEVOLUCIONES

USA: 1.800.541.6390 | [KitchenAid.com](https://www.kitchenaid.com)

CANADA: 1.800.807.6777 | [KitchenAid.ca](https://www.kitchenaid.ca)

MEXICO: [KitchenAid.com.mx](https://www.kitchenaid.com.mx)

LATIN AMERICA: [KitchenAid-Latam.com](https://www.kitchenaid-latam.com)



KitchenAid®

®/™ ©2019 KitchenAid. All rights reserved. KITCHENAID and the design of the stand mixer are trademarks in the U.S. and elsewhere. Used under license in Canada.

Tous droits réservés. KitchenAid et la forme du mélangeur sur socle sont des marques de commerce aux É.-U. et ailleurs. Utilisé sous licence au Canada.

Todos los derechos reservados. KITCHENAID y el diseño de la batidora con base son marcas registradas en EE. UU. y en otros países. Usado en Canadá bajo licencia.